

# Rechteckvordach BS 160/200

- Ⓛ Montageanleitung
- Ⓜ Assembly instructions
- Ⓝ Instructions de montage
- Ⓜ Összeszerelési útmutató

Nr.: 9219116



**gulta**<sup>®</sup>

## Wichtige Hinweise!

D

- Vor der Montage bitte Montageanleitung genauestens durchlesen und Produkt auf evtl. Transportschäden bzw. Fehler überprüfen, da für Schäden an bereits montierten Produkten keine Haftung übernommen werden kann.
- Prüfen Sie vor dem Einbau, ob Typ, Maß und Farbe übereinstimmen.
- Maßanfertigungen sind vom Umtausch ausgeschlossen.
- Das Vordach darf nur für den vorgeschriebenen Zweck verwendet werden, anderenfalls erlischt der Produkthaftungsanspruch!
- Reinigen Sie das Vordach bitte in Abständen von ca. 3 Monaten. Verwenden Sie nur vom Handel empfohlene Pflegemittel (keine Scheuer- oder Lösungsmittel). Die lackierten Teile können auch bei Bedarf mit Autopolitur behandelt werden.
- Die Wasserabläufe sind regelmäßig zu reinigen (ansonsten Beschädigungsgefahr durch Stauwasser).
- Die Befestigungsmittel sind der jeweiligen Beschaffenheit der Wand anzupassen. Eine ausreichende Befestigung ist zu gewährleisten.
- Bei erhöhter Schnee- und Eislast ist das Vordach abzuräumen.
- Achtung Unfallgefahr! Vordach ist nicht begehbar.
- Empfehlung: Die Montage sollte von zwei Personen durchgeführt werden. Zusätzlich müssen Sie mit einem handelsüblichen Silikon abdichten.
- Die Elektroinstallation muss vom Elektro-Fachmann ausgeführt oder abgenommen werden.
- Auf Verschleißteile besteht nach Ablauf der gesetzlichen Garantiezeit kein Garantieanspruch.
- Zu diesem Vordach liefern wir auch separates Zubehör. Bitte informieren Sie sich bei Ihrem Fachhändler.
- Änderung der Konstruktion vorbehalten.

Text aktualisiert 30/2023

## Fontos Ajánlások!

HU

- Az összeszerelés előtt tanulmányozza át részletesen az összeszerelési útmutatót, és ellenőrizze a csomagot esetleges hibás alkatrészek vagy szállítás közbeni sérülések miatt. Az okozott károkért felelősséget nem vállalunk már összeszerelt termékek esetén.
- Kérjük, ellenőrizze a típust, a méreteket és a szint összeszerelés előtt.
- Egyedi termékek nem cserélhetők.
- Az előtető csak rendeltetészerűen használható, ennek hiányában termékszavatossági igényt nem tudunk elfogadni!
- Tisztítsa meg az előtetőt 3 havonta, és csak ajánlott tisztítószert használjon (súrolószerek, oldószerek nélkül). Ha szükséges, a lakkozott részeket autófényezővel is kezelhetjük.
- A vízfolyókat rendszeresen tisztítani kell (a felgyülemlt víz okozta károk elkerülése érdekében).
- Az előtető rögzítésének minden esetben meg kell felelnie az adott fal építésének. Biztosítani kell a biztonságos rögzítést.
- A felgyülemlt havat és jeget el kell távolítani az előtetőről.

## Important Recommendations!

GB





- Prior to assembly please study the assembly instructions in detail and check the consignment for possible faulty parts or damage during transportation. No liability will be assumed for damage to products already assembled.
- Please check that type, dimensions and colour match before fitting.
- Custom-made products are not exchangeable.
- The canopy may only be used for the intended purpose, failing which no claims for product liability can be accepted!
- Clean the canopy every 3 months and only use a recommended cleaning product (no scrubbing agents or solvents). If necessary, the lacquered parts can also be treated with car polish.
- The water drains should be cleaned regularly (to avoid damage caused by accumulated water).
- In each case, the canopy fastenings must be suitable for the construction of the wall in question. Secure attachment must be ensured.
- Accumulated snow and ice should be removed from the canopy.
- Caution - Risk of accident! The canopy is not load bearing; do not climb on it, or place your weight on the canopy.
- Recommendation: Assembly should be carried out by two persons. You must also seal the canopy with commercially available silicone.
- The electrical installation must be carried out or removed by a qualified electrician.
- No guarantee claims can be accepted for parts subject to wear and tear after the statutory guarantee period has expired.
- We can also supply separate accessories for this canopy. Please contact your local dealer for more information.
- The design is subject change.

## Recommandations importantes !

F

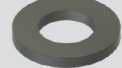
- Avant le montage, veuillez lire attentivement les instructions de montage et vérifier que le produit ne présente pas de défauts ni de dommages dus au transport, car aucune responsabilité ne sera assumée pour les pièces déjà montées.
- Vérifiez avant le montage, si le type, la dimension et la couleur sont corrects.
- Les fabrications sur mesure ne seront pas échangées.
- L'auvent doit être seulement utilisé pour la fonction prescrite, sans quoi, toutes prestations de garanties seront annulées !
- Nettoyez l'auvent environ tous les trois mois. Utilisez seulement des produits d'entretien recommandés dans le commerce (pas de produit à récurer ni de solvant). Si nécessaire, les pièces peintes peuvent être également entretenues avec un lustrant auto.
- Nettoyez les gouttières régulièrement (l'accumulation d'eau pourrait endommager l'auvent).
- Adaptez le matériel à adapter selon la nature du mur afin de garantir une fixation sûre.
- Nettoyez l'auvent si une épaisse couche de neige et de glace le recouvre.
- ATTENTION DANGER ! Ne montez pas sur l'auvent.
- Recommandation : le montage doit être effectué par 2 personnes. En outre, vous devez réaliser les joints avec un mastic silicone en vente dans le commerce.
- L'installation électrique doit être effectuée ou enlevée par un électricien qualifié.
- Une fois la période de garantie légale arrivée à son terme, cette garantie ne s'applique plus sur les pièces d'usure.
- Nous livrons également des accessoires séparés pour cet auvent. Veuillez vous informer auprès de votre revendeur spécialisé.
- Sous réserve de modifications de la construction.

## Stückliste | Parts list | liste de pièces | Alkatrész lista

Nr.   No. N°   Nr.	Bezeichnung   Designation Désignation   Meghatározás	Stück   Quantity Pièces   darab		
			BS 160	BS 200
1.	Dübel   Plugs Cheville   dübel Ø 12 mm	6	9	
2.	Unterlegscheibe   Washers Laveuse   alátét lemez	6	9	
3.	Schraube   Screw Vis   csavar 10 x 80 mm	6	9	
4.	Metallschraube   Metal srew Vis à métal   fém csavar 4,8 x 20 mm	12	18	
5.	Wandhalter - Vordach Wall bracket - Canopy Support mural - Auvent fali konzol - előtető 110 x 137 mm	2	3	

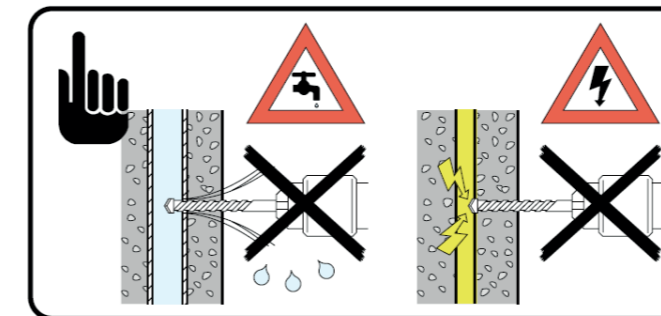
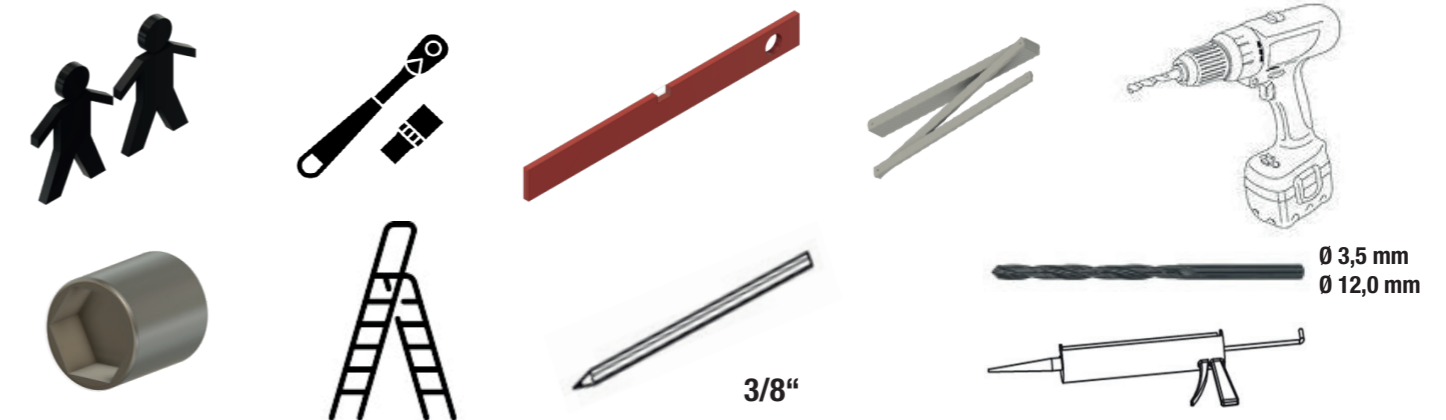

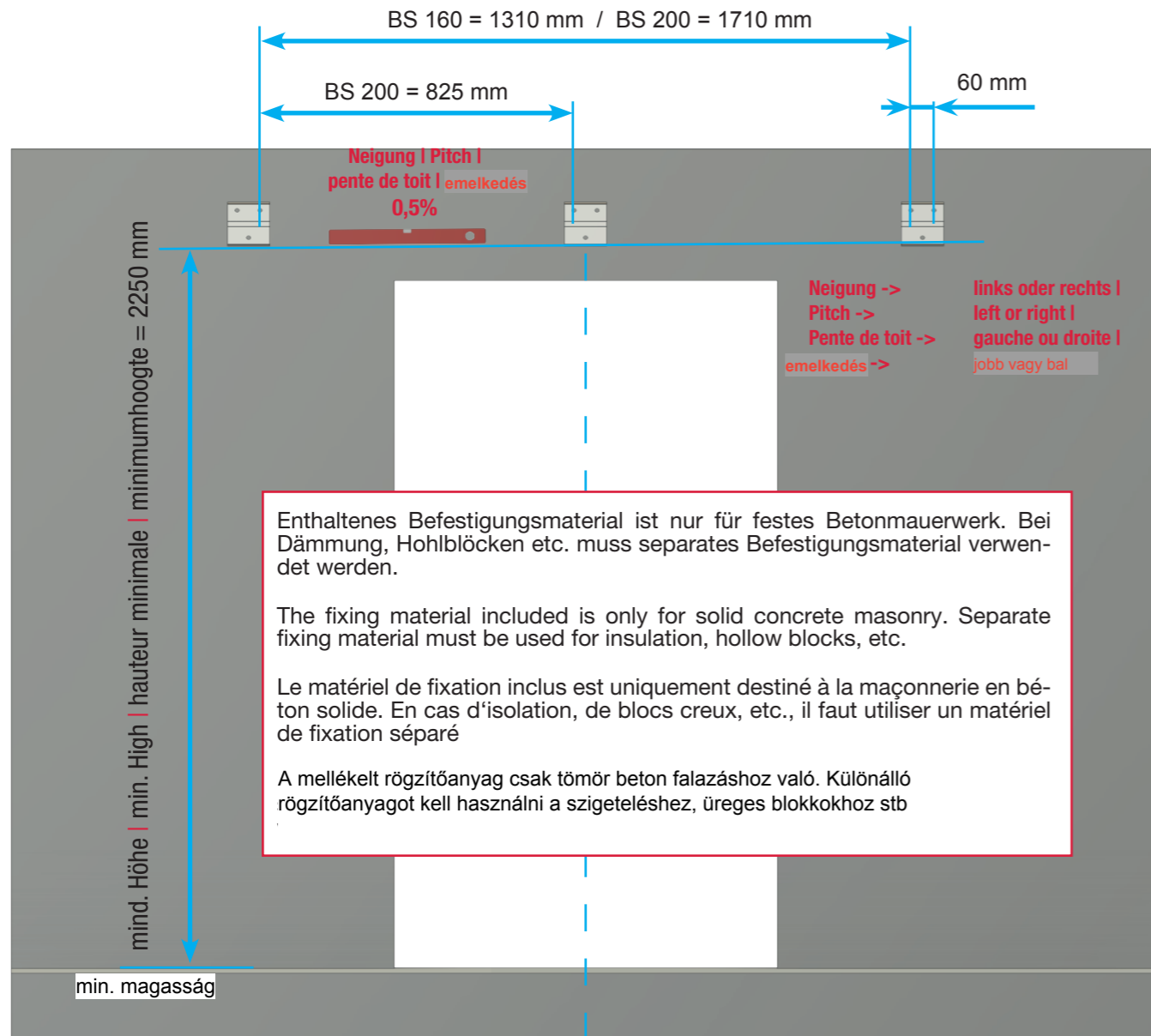

Montage | Mounting instructions | Assemblage | Montage - BS 160 / 200

1. Wandhalter montieren | Mount wall bracket | Montage du support mural | Bevestiging van de muurbeugel

1. Abstände messen, im Wasser ausrichten, Bohrlöcher anzeichnen (Wandhalter als Schablone verwenden).
2. Bohren Sie die Löcher mit einem Ø 12 mm Bohrer.
3. Dübel in die Wand einsetzen, nun die Wandhalter mit je 3 Schrauben und Unterlegscheiben lose anziehen.
4. Wandhalter mit Wasserwaage ausrichten und nun die Schrauben fest anziehen.

1. Measure distances, align in water, mark drill holes (use wall holder as template)
2. Drill the holes with a Ø 12 mm drill bit
3. Insert dowels into the wall, now loosely tighten the wall brackets with 3 screws and washers each.
4. Align the wall brackets with a spirit level and now tighten the screws.

1. Mesurer les distances, les aligner dans l'eau, marquer les trous de forage (utiliser le support mural comme modèle)
2. Percer les trous avec une mèche de Ø 12 mm.
3. Insérez des chevilles dans le mur, puis serrez les supports muraux avec trois vis et trois rondelles chacun.
4. Alignez les supports muraux avec un niveau à bulle et serrez maintenant les vis.

1. Afstanden meten, uitlijnen in water, boorgaten markeren (gebruik muurbeugel als sjabloon)
2. Boor de gaten met een Ø 12 mm boor.
3. Steek de deuvels in de muur, draai nu de muurbeugels losjes aan met 3 schroeven en ringen elk.
4. Richt de muurbeugels uit met een waterpas en draai nu de schroeven vast.

BS 160	BS 200
6 x	9 x
6 x	9 x
6 x	9 x
2 x	3 x

2. Stromanschluss für LED Panel vorbereiten | Preparing the power cable  
Préparation du câble d'alimentation | A tápkábel előkészítése

Nehmen sie das LED Panel ab und ziehen Sie das Stromkabel durch das Vordach.  
Disconnect the LED panel and pull the power cable through the canopy.  
Débranchez le panneau LED et tirez le câble d'alimentation à travers la verrière.  
Válassza le a LED panelt, és húzza át a tápkábelt a tetőn



3. Befestigung von oben | at the top | Pièce jointe supérieure | Felülről

Bohren Sie die Löcher mit einem Bohrer Ø 3,5 mm vor.  
Setzen Sie die Schrauben wie angezeigt.

Drill the holes with a Ø 3.5 mm drill bit.  
Insert the screws as shown.

Percez les trous avec une mèche de Ø 3,5 mm.  
Insérez les vis comme indiqué.

Fúrja ki a lyukakat egy Ø 3,5 mm-es fúróval.  
Illessze be a csavarokat az ábra szerint

BS 160 - 8 x  
BS 200 - 12 x

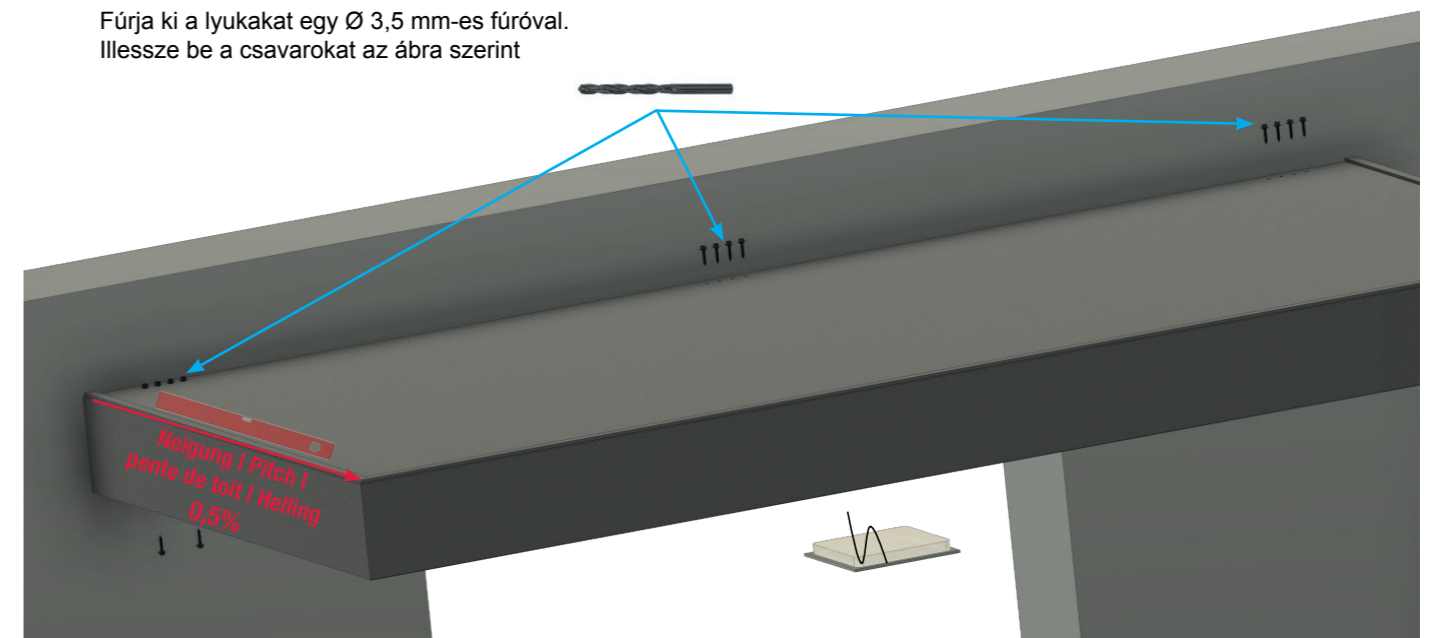

#### 4. Befestigung von unten | Fastening from below | Fixation par le bas | Rögzítés alulról

1. Bohren Sie die Löcher mit einem Bohrer Ø 3,5 mm vor. | Pre-drill the holes with a Ø 3.5 mm drill bit.  
Pré-percer les trous avec une mèche de Ø 3,5 mm. | Fúrja elő a lyukakat egy Ø 3,5 mm-es fúróval
2. Setzen Sie die Schrauben wie angezeigt. | Insert the screws as indicated.  
Insert rer les vis comme indiqué. | Helyezze be a csavarokat a jelzett módon.

BS 160 - 4 x  
BS 200 - 6 x

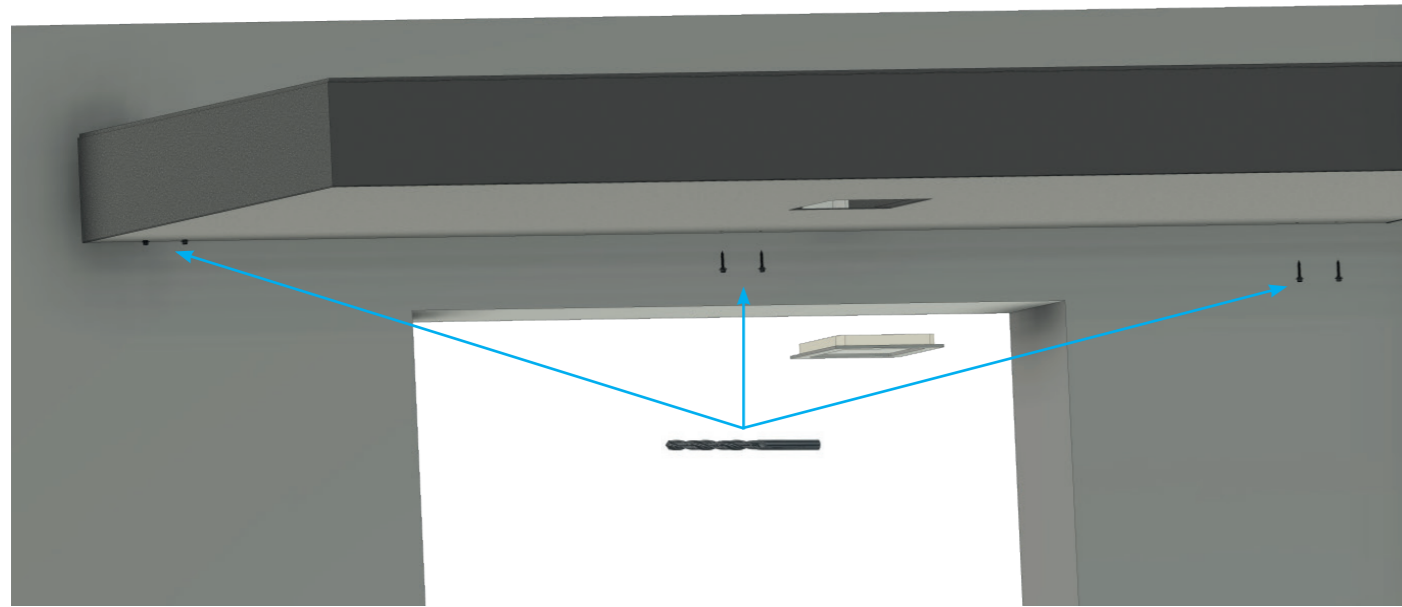

#### 5. Anschluss LED Panel | Power connection for LED Connexion d'alimentation pour LED Panel | Tápcsatlakozás LED-hez

- Klemmen Sie das LED Panel an das Stromkabel und befestigen Sie dieses wieder am Vordach.  
Connect the LED panel to the power cable and reattach it to the canopy.  
Connectez le panneau DEL au câble d'alimentation et rebranchez-le à la verrière.  
Csatlakoztassa a LED panelt a tápkábelhez, majd csatlakoztassa újra a tetőhöz

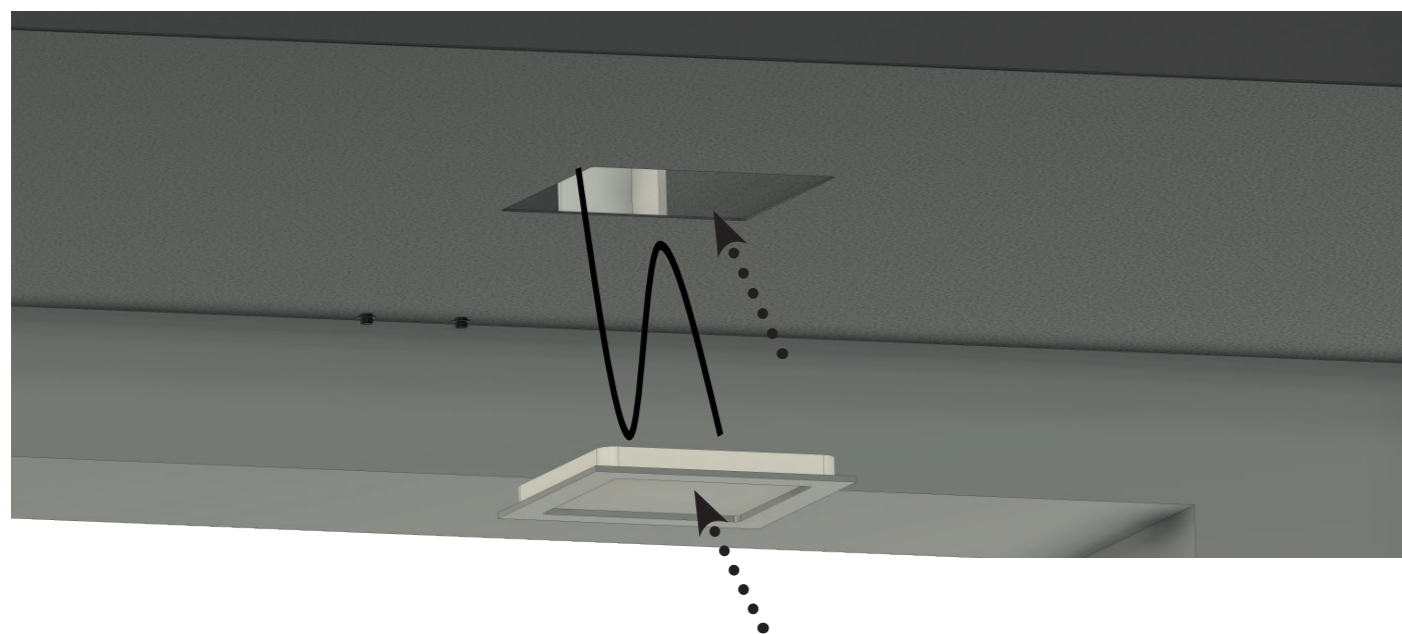

#### 6. Silikonfuge | silicone joint | joint silicone | Szilikon tömítés

- Bringen Sie eine Silikonfuge zwischen Wand, Seitenwand und Vordach an.  
Place a silicone joint between wall, sidewall and canopy.  
Appliquez un joint de silicone entre le mur, la paroi latérale et l'avant-toit.  
Helyezzen egy szilikon illesztést a fal, az oldalfal és az előtető közé.

