

Terasztető PRO

- Ⓛ Montageanleitung
- ⓐ Assembly instructions
- Ⓜ Összeszerelési útmutató

Nr.: 9219137



gulta[®]

Allgemeine Hinweise General notes Általános leírás	Seite 5
Stückliste Parts list Alkatrész lista	Seite 9
Montage Einzelkomponenten Assembly of single components Különálló részek szerelési útmutatója	Seite 11
Montage Terrassendach Assembly patio roof Terasztető szerelési útmutatója	Seite 13

- Lesen Sie alle Sicherheitshinweise und Anweisungen. Versäumnisse bei der Einhaltung können schwere Verletzungen verursachen.
- Beachten Sie die örtlichen Bauvorschriften sowie die Schneelastzonen in ihrer Region.
- Offenes Feuer, leichtentzündlichen Stoffen oder dergleichen ist unterhalb des Produktes nicht erlaubt. Fluchtwege müssen vorhanden und freigehalten werden.
- Sortieren Sie die Teile vor der Montage und prüfen Sie die Inhaltsliste gemäß Montageanleitung.
- Zur Montage des Terrassendach-Bausatzes werden mindestens 2 Personen benötigt.
- Befolgen Sie die Anweisungen und Montageschritte in der Montageanleitung.
- Die Hohlkammerplatten dürfen nicht ohne quergelegte Laufbretter (über mind. 2 Sparren) begangen werden.
- Punktbelastungen sind unbedingt zu vermeiden.
- Entfernen Sie regelmäßig den Schnee vom Dach. Eine Schneehöhe von mehr als 10 cm kann bereits gefährlich werden (Schichthöhen von 36 cm bei trockenem Schnee, 10 cm bei wässrigem Schnee und 5,5 cm bei Eis entsprechen einem Gewicht von ca. 50 kg/m²).
- Schneelast: 100 kg/m².
- Enthaltene Befestigungsmaterial ist nur für festes Mauerwerk. Bei Dämmung, Hohlblöcken etc. muss separates Befestigungsmaterial verwendet werden.
- Halten Sie die Dachrinne frei von Laub, Schmutz und Schnee.
- Der Terrassendach muss auf einem ebenen, festen Untergrund (z. Beton, Betonplatten) montiert werden.
Fundamentmaße: Länge 40cm x Breite 40cm x Tiefe 80cm
- Reinigen Sie die Hohlkammerplatten mit Wasser und einem milden Reinigungsmittel, verwenden Sie keine Scheuermittel, Aceton oder lösungshaltige Mittel!
- Defekte oder verbogene Pfosten oder Träger sind sofort auszutauschen.
- Das Wandanschlussprofil muss in folgender Höhe angebracht werden (gemessen an der Profioberkante).

3 m Tiefe: 256 cm = 5° - 306 cm = 15°

4 m Tiefe: 265 cm = 5° - 333 cm = 15°

Farb- und Größenabweichungen etc. innerhalb der üblichen Toleranzen vorbehalten. Unsere Empfehlungen befreien nicht von der Verpflichtung, das Produkt eigenverantwortlich zu überprüfen. Im Zweifelsfall bitten wir eine Fachberatung in Anspruch zu nehmen. Technische Änderungen vorbehalten.

Das Premium Terrassendach wurde gem. der EN 1090 entwickelt und hergestellt. Es darf nur für Überdachungen einer Terrasse mit entsprechender Befestigung für die jeweilige Hauswand und für nicht gewerbliche Anwendung genutzt werden. Jede andere als die hier beschriebene bestimmungsgemäße Verwendung gilt als zweckwidrige Verwendung. Der Hersteller haftet nicht für eventuelle Schäden oder Folgeschäden, die durch zweckwidrige, falsche oder unsachgemäße Verwendung entstehen.

CE Konformitätserklärung:
Produkte, die mit diesem Symbol gekennzeichnet sind, erfüllen alle geltenden Bestimmungen des Europäischen Wirtschaftsraums.



- Read all safety notices and instructions. Failure to do so may result in serious cause serious injury.
- Observe the local building regulations as well as the snow load zones in your region.
- Open fire, highly flammable substances or the like are not permitted underneath the product. Escape routes must be available and kept clear.
- Sort the parts before assembly and check the contents list according to the assembly instructions.
- At least 2 persons are required to assemble the patio roof kit.
- Follow the instructions and assembly steps in the assembly instructions.
- The twin-wall sheets must not be walked on without crosswise running boards (over at least 2 rafters).
- Point loads must be avoided at all costs.
- Remove snow from the roof regularly. A snow height of more than 10 cm can already become dangerous (layer heights of 36 cm for dry snow, 10 cm for watery snow and 5.5 cm for ice correspond to a weight of approx. 50 kg/m²).
- Snow load: 100 kg/m².
- Included fastening material is for solid masonry only. Separate fasteners must be used for insulation, hollow blocks, etc.
- Keep the gutter free of leaves, dirt and snow.
- The patio roof must be mounted on a level, solid foundation (e.g. concrete, concrete slabs).
Foundation dimensions: length 40cm x width 40cm x depth 80cm.
- Clean the twin-wall sheets with water and a mild detergent, do not use abrasives, acetone or solvents!
- Defective or bent posts or beams must be replaced immediately.
- The wall connection profile must be attached at the following height (measured at the upper edge of the profile).

3 m depth: 256 cm = 5° - 306 cm = 15°

4 m depth: 265 cm = 5° - 333 cm = 15°

Colour and size deviations etc. within the usual tolerances reserved. Our recommendations do not release the customer from the obligation to check the product on his own responsibility. In case of doubt, please consult a specialist. Technical modifications reserved.

The Premium Terrace Roof has been developed and manufactured according to EN 1090. It may only be used for roofing over a terrace with appropriate fastening for the respective house wall and for non-commercial use. Any use other than the intended use described here is considered improper use. The manufacturer is not liable for any damage or consequential damage resulting from improper, incorrect or inappropriate use.



•Olvasson el minden biztonsági megjegyzést és utasítást. Ennek elmulasztása súlyos sérülést okozhat.

- Tartsa be a helyi építési előírásokat, valamint a régiójában érvényes hőterhelési zónákat.
- Nyílt tűz, tűzveszélyes anyagok vagy hasonlóak nem megengedettek a termék alatt. A menekülési útvonalaknak rendelkezésre kell állniuk, és azokat szabadon kell tartani.
- Összeszerelés előtt válogatja szét az alkatrészeket, és ellenőrizze a tartalomjegyzéket az összeszerelési útmutató szerint.
- A terasztető készlet összeszereléséhez legalább 2 ember szükséges.
- Kövesse az összeszerelési útmutatóban található utasításokat és összeszerelési lépéseket.
- Az ikerfalú lapokon nem szabad keresztben futó deszkák nélkül (legalább 2 szarufán át) járni.
- A pontszerű terhelést minden áron el kell kerülni.
- Rendszeresen távolítsa el a havat a tetőről. A 10 cm-nél nagyobb hómagasság már veszélyessé válhat (a 36 cm-es rétegmagasság száraz hónál, 10 cm-es vizes hónál és 5,5 cm-es jégnél kb. 50 kg/m² súlynak felel meg).
- Hőterhelés: 100 kg/m².
- A mellékelt rögzítőanyag csak tömör falazathoz használható. Külön rögzítőelemeket kell használni a szigeteléshez, üreges blokkokhoz stb.
- Tartsa az ereszcatornát levelektől, szennyeződésektől és hótól mentesen.
- A terasztetőt vízszintes, szilárd alapra kell felszerelni (pl. beton, betonlapok).

Az alapozás méretei: hossz 40 cm x szélesség 40 cm x mélység 80 cm.

•Tisztítsa meg az ikerfalú lapokat vízzel és enyhe tisztítószerrel, ne használjon súrolószert, acetont vagy oldószert!

•A hibás vagy meghajlott oszlopokat vagy gerendákat azonnal ki kell cserélni.

•A fali csatlakozóprofil a következő magasságban kell rögzíteni (a profil felső szélénél mérve).















3 m mélység: 256 cm = 5° - 306 cm = 15°

4 m mélység: 265 cm = 5° - 333 cm = 15°

Szín- és méreteltérések stb. a szokásos tűréshatárokon belül fenntartva. Javaslatunk nem mentesíti a vásárlót a termék saját felelősségére történő ellenőrzésének kötelezettsége alól. Kétség esetén forduljon szakemberhez. Műszaki változtatások fenntartva.

A Premium Terasztető az EN 1090 szabvány szerint lett kifejlesztve és gyártva. Csak terasz feletti tetőfedésre, az adott házfalnak megfelelő rögzítéssel és nem kereskedelmi célra használható. Az itt leírt rendeltetéstől eltérő használat nem rendeltetésszerű használatnak minősül. A gyártó nem vállal felelősséget a nem megfelelő, helytelen vagy nem rendeltetésszerű használatból eredő károkért vagy következményes károkért.



Nr.	Bezeichnung Designation Megnevezés	3x3 m	3x4 m	4x3 m	4x4 m	5x3 m	5x4 m
A	Wandanschluss Wall connection fal csatlakozás 	1x	1x	1x	1x	2x	2x
B	Deckel Wandanschluss Cover wall connection takarófal csatlakozás 	1x	1x	1x	1x	2x	2x
C	Regenrinne_Pfette Rain gutter_Purlin esőcsatorna 	1x	1x	1x	1x	2x	2x
D	Pfosten Post oszlop 	2x	2x	2x	2x	3x	3x
E	Sparren Rand Rafter Edge szarufaél 	2x	2x	2x	2x	2x	2x
F	Sparren Mitte Rafter middle középső szarufa 	2x	2x	3x	3x	4x	4x
G	Querstrebe 30 x 30 mm Cross brace 30 x 30 mm keresztmerevítő 30 x 30 mm 	6x	6x	8x	8x	10x	10x
H	Bodenplatte Base plate alaplap 	2x	2x	2x	2x	3x	3x
I	Sparrenhaken Rafter hook szarufa horog 	8x	8x	10x	10x	12x	12x
J	Aufnahme Querstrebe Recording Cross brace keresztmerevítő tartó 	12x	12x	16x	16x	20x	20x
K	Haltewinkel Mounting bracket rögzítő konzol 	6x	6x	8x	8x	10x	10x
L	PVC Deckel PVC Cover PVC burkolat 	4x	4x	5x	5x	6x	6x
M	Stahlrohr 60 x 40 mm Steel pipe 60 x 40 mm acélcső 60x40mm 	-	1x	1x	1x	-	-
N	Blende Regenrinne_Pfette Aperture Rain gutter_Purlin esőcsatorna takaróelem 	2x	2x	2x	2x	2x	2x
O	Blende Wandanschluss Aperture Wall connection takarófal csatlakozás 	2x	2x	2x	2x	2x	2x
P	Hohlkammerplatte 16 mm Double wall sheet 16 mm Üregkamrás lemez 16mm 	3x	3x	4x	4x	5x	5x

Nr.	Bezeichnung Designation Megnevezés	3x3 m	3x4 m	4x3 m	4x4 m	5x3 m	5x4 m
Z 1	Dübel 12 mm Dübel 12 mm dübel 12mm 	14x	14x	16x	16x	22x	22x
Z 2	Schraube M5 x 30 Screw M5 x 30 csavar M5x30 	8x	8x	10x	10x	12x	12x
Z 3	Schraube M6 x 20 Screw M6 x 20 csavar M6x20 	32x	32x	40x	40x	48x	48x
Z 4	Schraube M8 x 25 Screw M8 x 25 csavar M8x25 	6x	6x	6x	6x	8x	8x
Z 5	Schraube M8 x 40 Screw M8 x 40 csavar M8x40 	12x	12x	16x	16x	20x	20x
Z 6	Schraube 4,8 x 16 Screw 4,8 x 16 csavar 4,8x16 	12x	12x	12x	12x	12x	12x
Z 7	Schraube 10 x 80 Screw 10 x 80 csavar 10x80 	14x	14x	16x	16x	22x	22x
Z 8	Senkkopfschraube M8 x 40 Screw M8 x 40 sülyesztett csavar M8x40 	6x	6x	6x	6x	9x	9x
Z 9	Stopfen Plug dugó 	6x	6x	8x	8x	10x	10x
Z 10	Unterlegscheibe Washer alátét 	14x	14x	16x	16x	22x	22x
Z 11	U-Profil U-profile u-profil 	6x	6x	8x	8x	10x	10x
Z 12	Spannstift Clamping pin szorító 	-	-	-	-	2x	2x
Z 13	Verbindungsplatte Regenrinne Connecting plate rain gutter esőcsatorna csatlakozó lemez 	-	-	-	-	1x	1x
Z 14	Kantenverschlußband Edge closing tape párazáró szalag 	1x	1x	1x	1x	1x	1x
Z 15	Abdeckkappe Cover cap fedősapka 	8x	8x	8x	8x	12x	12x
Z 16	Senkkopfschraube M5 x 20 Screw M5 x 20 sülyesztett csavar M5x20 	-	-	-	-	2x	2x

Montage Regenrinne/Pfette + Pfosten I

Mounting gutter / Esőcsatorna szerelése + oszlop

Breite 3 + 4 m
Width 3 + 4 m
szélesség 3+4m

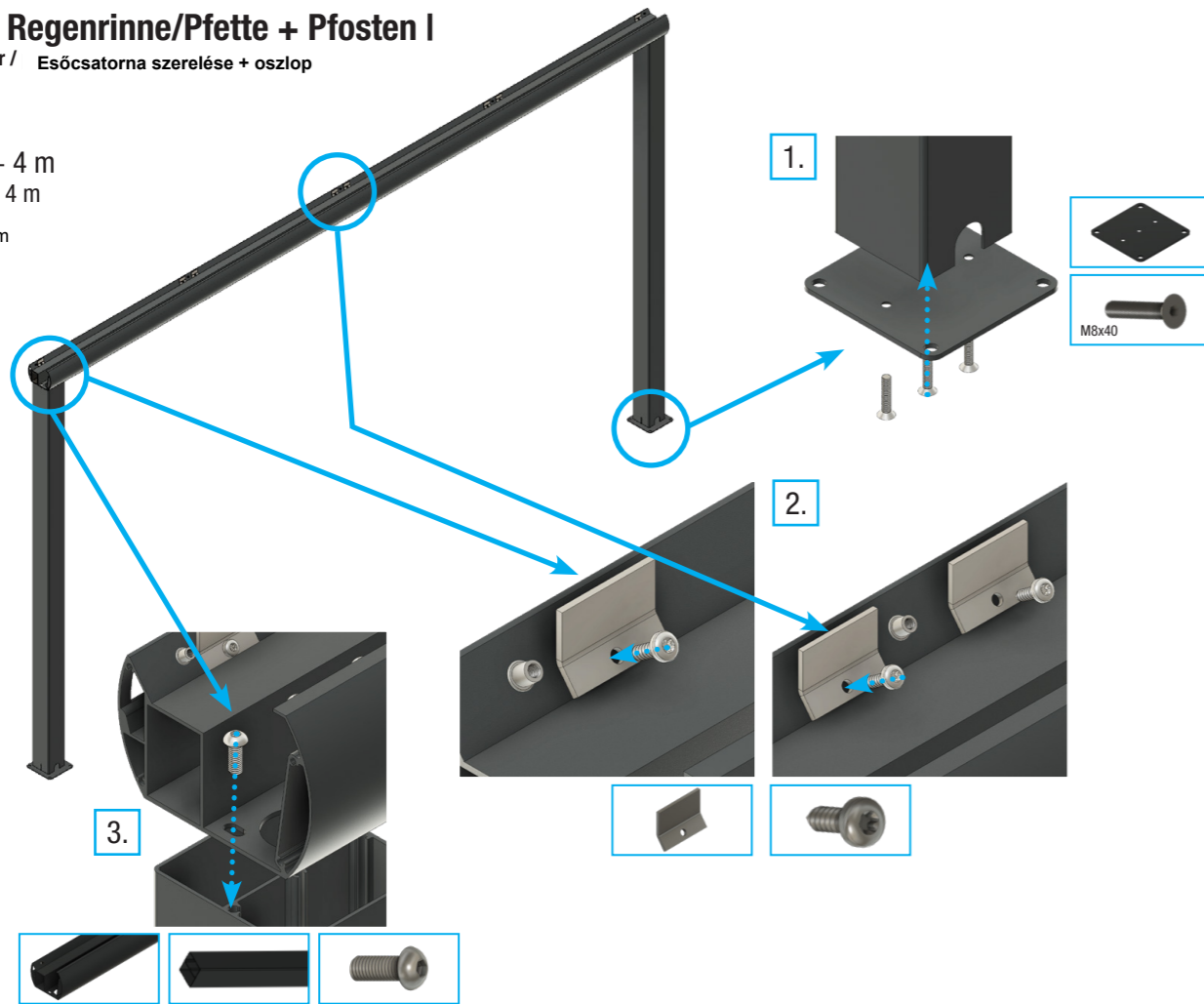

Verbindung Regenrinne bei Breite 5 m
Connection gutter at width 5 m
Csatlakozó ereszcatorna 5 m szélességben

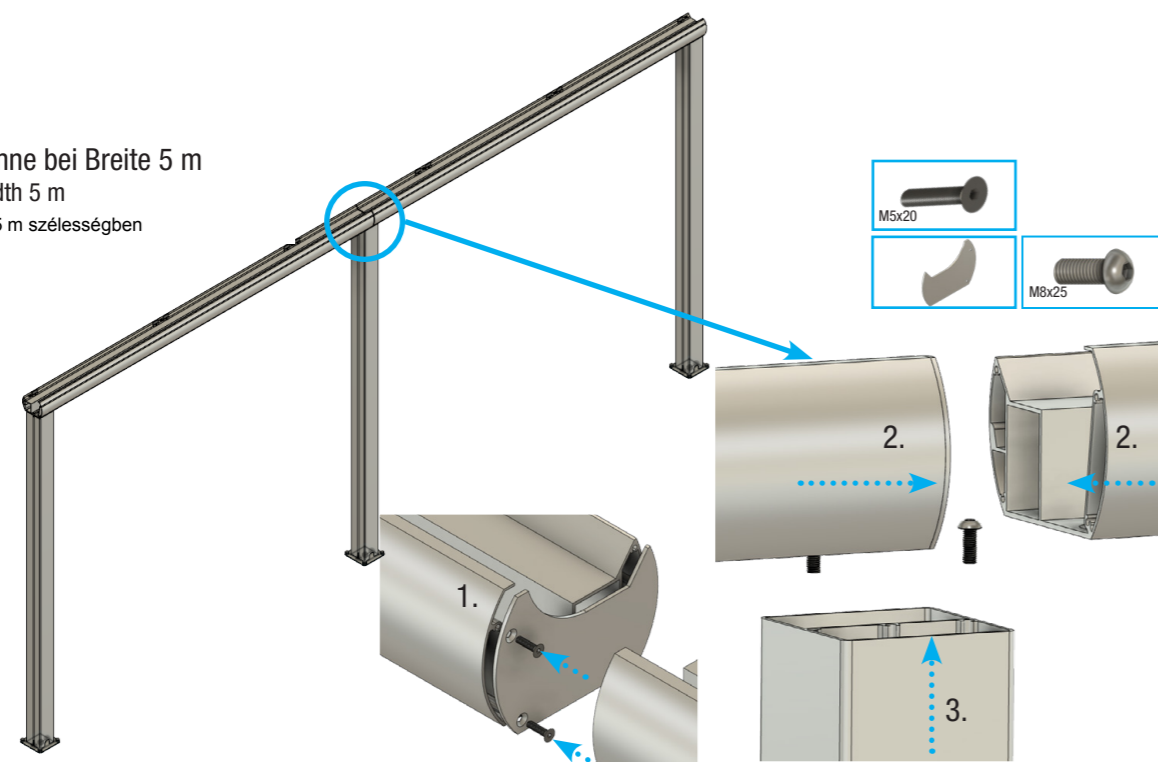

Montage Stahlrohr I

Mounting steel pipe | Acélcső szerelés

Nur bei Größe 3x4 | 4x3 | 4x4
Only for size 3x4 | 4x3 | 4x4
Csak 3x4 mérethez | 4x3 | 4x4

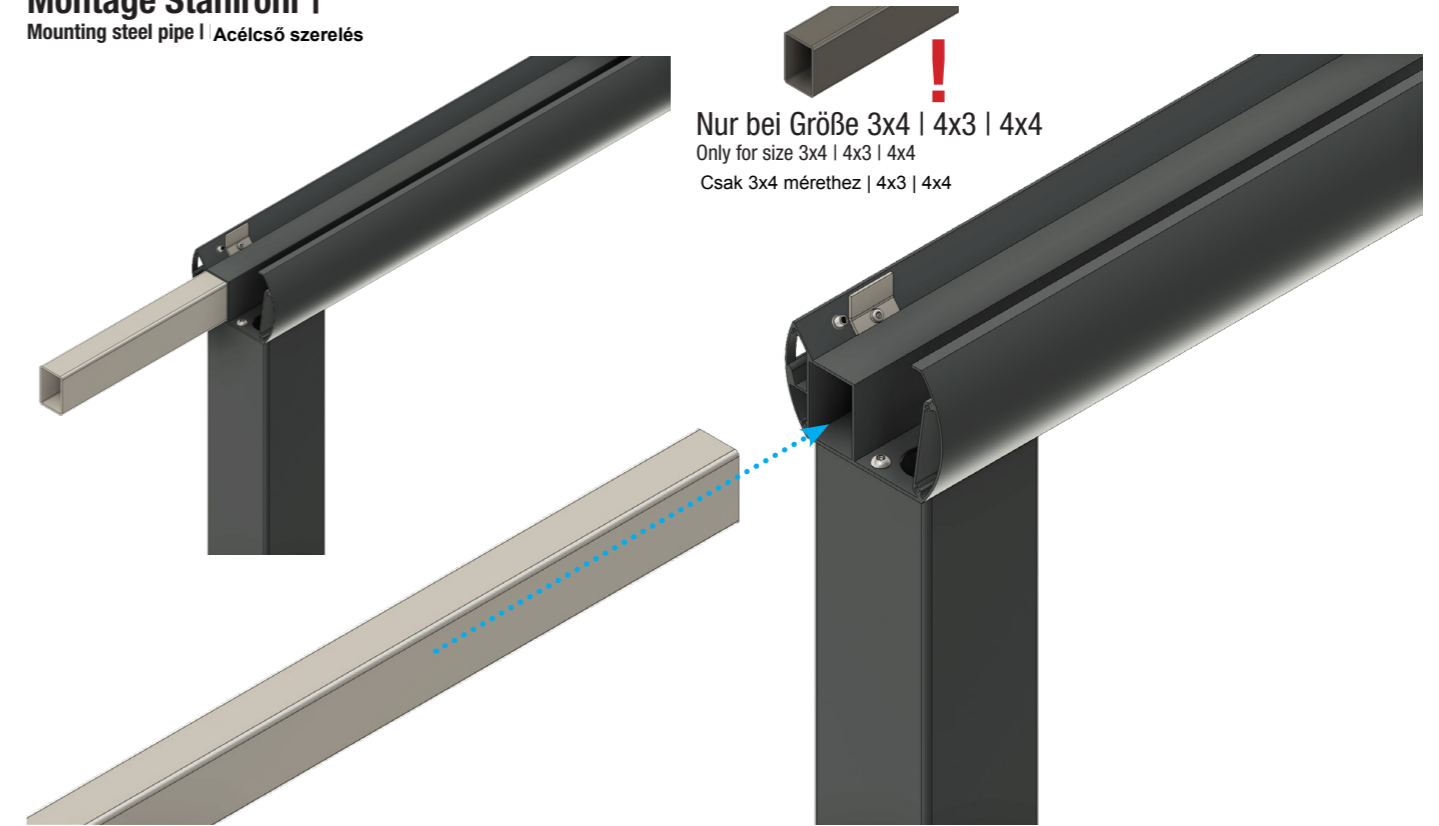

Montage Randsparren I

Mounting edge rungs | Perem szarufák szerelése

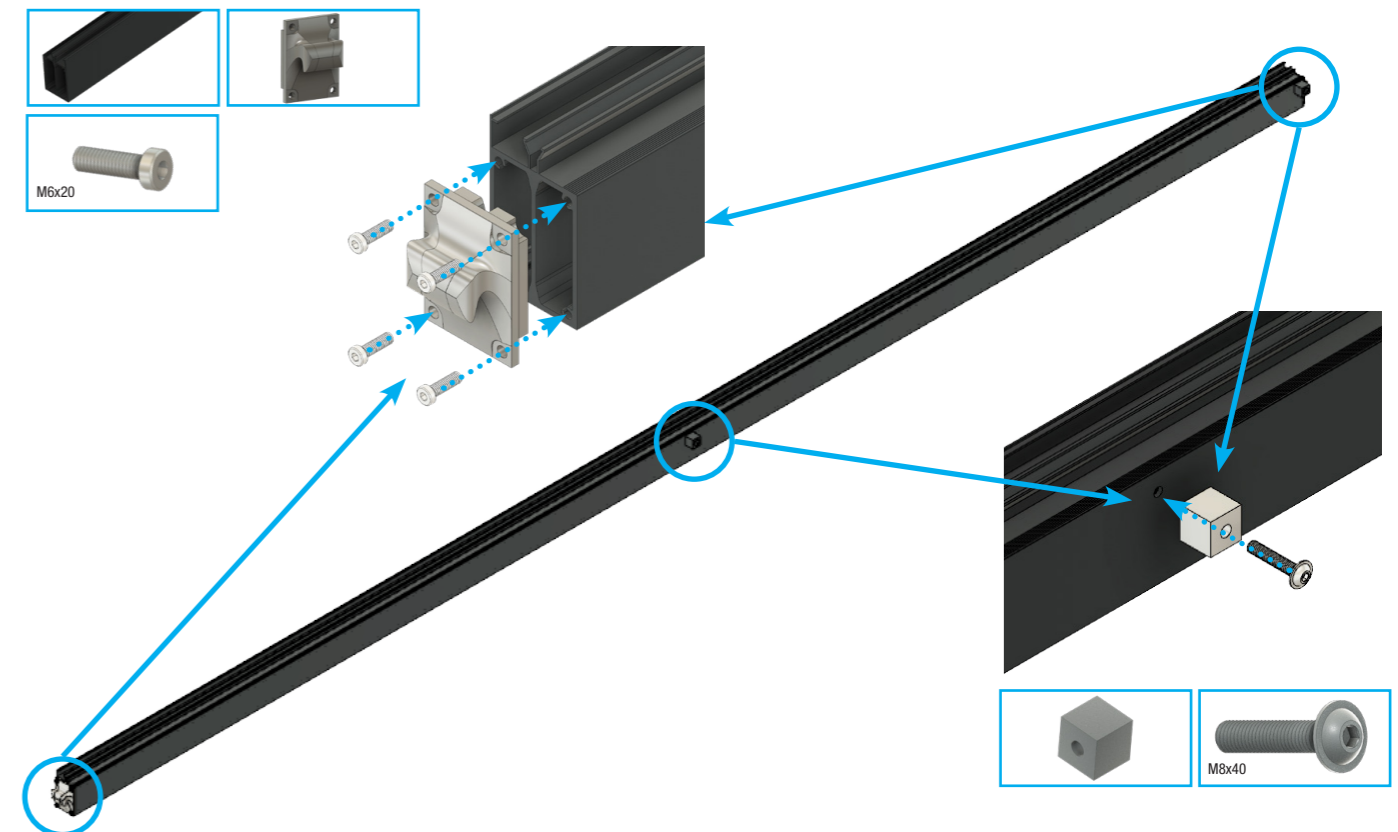

Montage Mittelsparren I

Mounting middle rungs | Központi szarufák szerelése

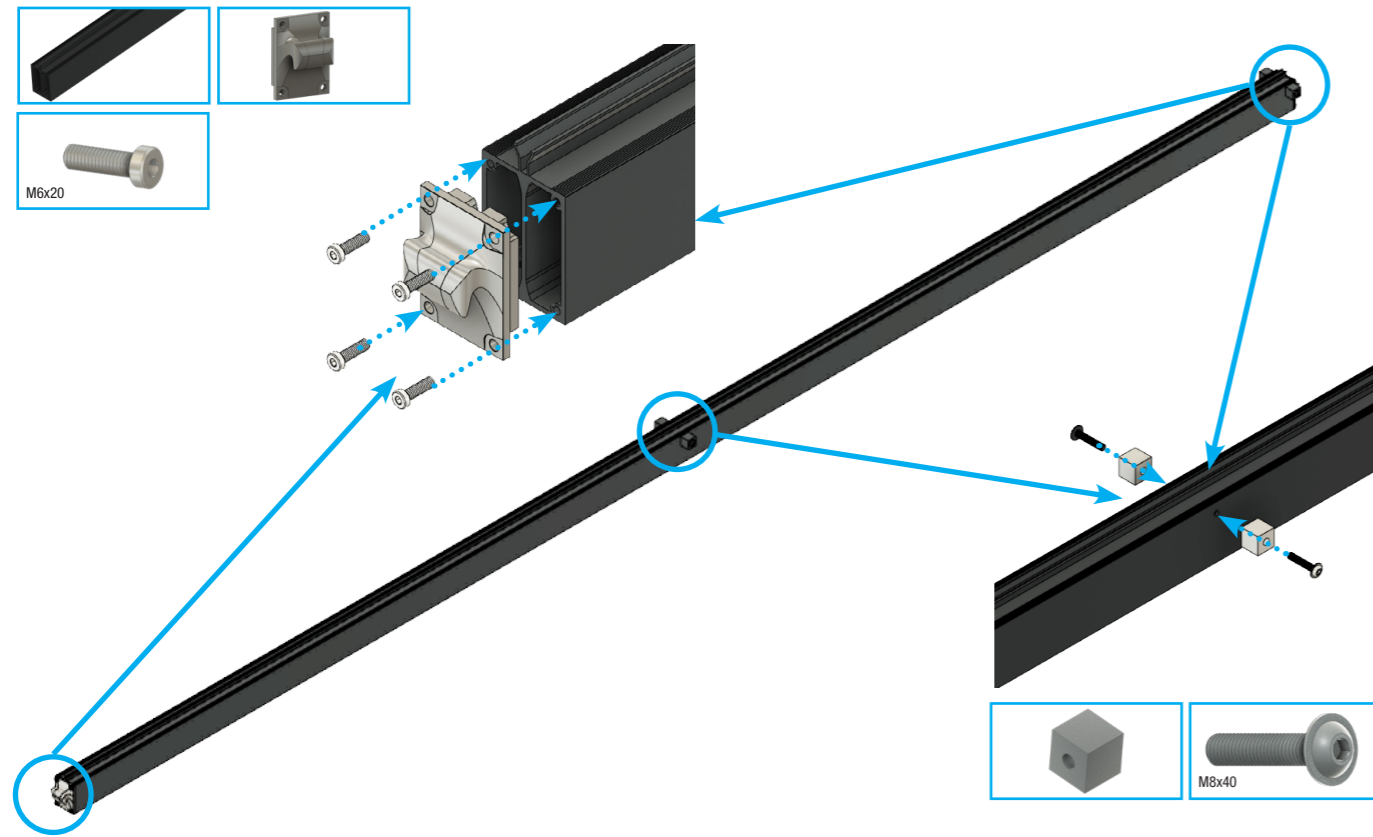

Montage Wandanschluss I

Mounting wall connection | Fali csatlakozás szerelése

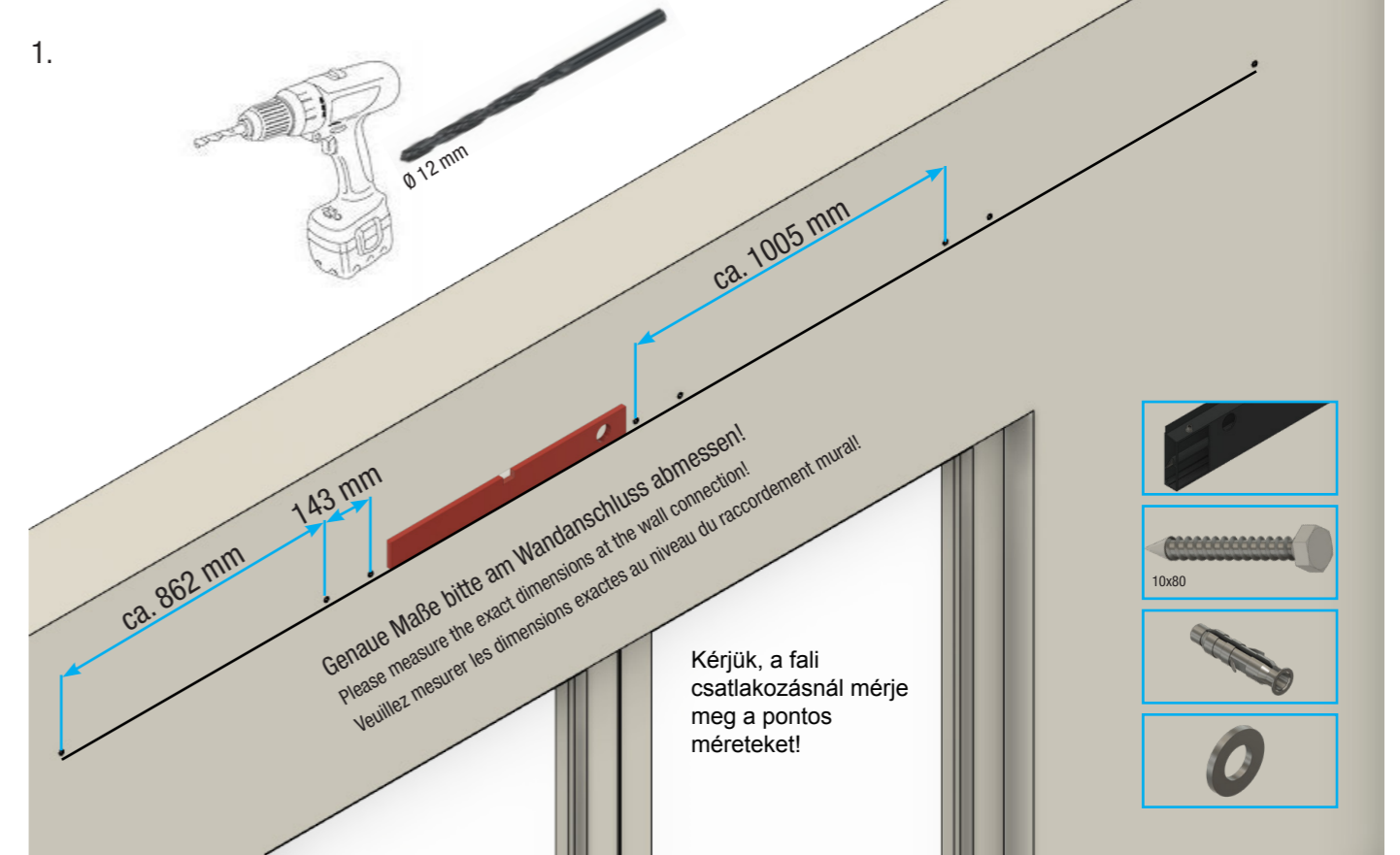

2.

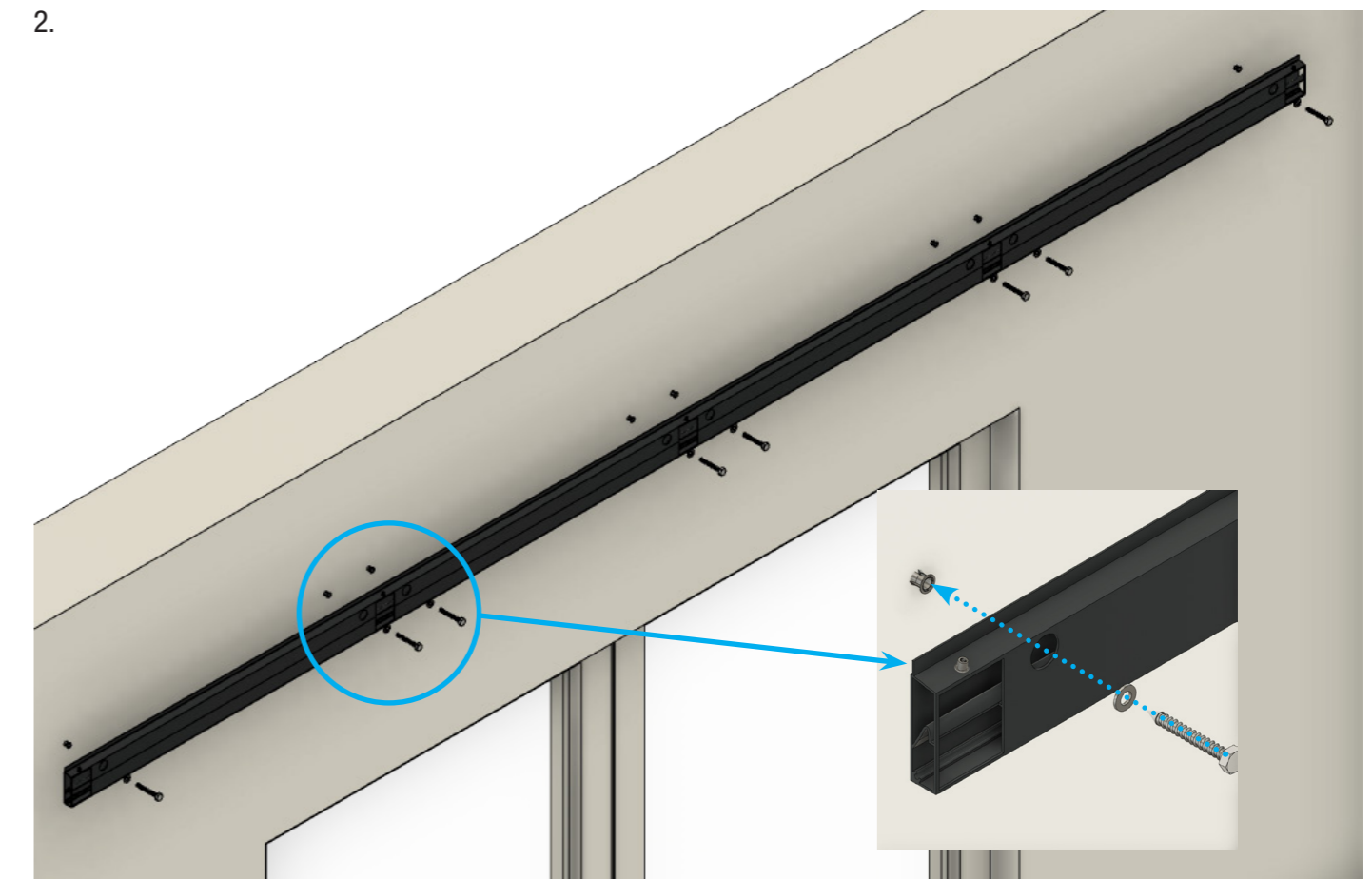

3. Verbindung Wandanschluss bei Breite 5 m
 Connection wall connection at width 5 m
 Falcsatlakozás 5 m szélességben

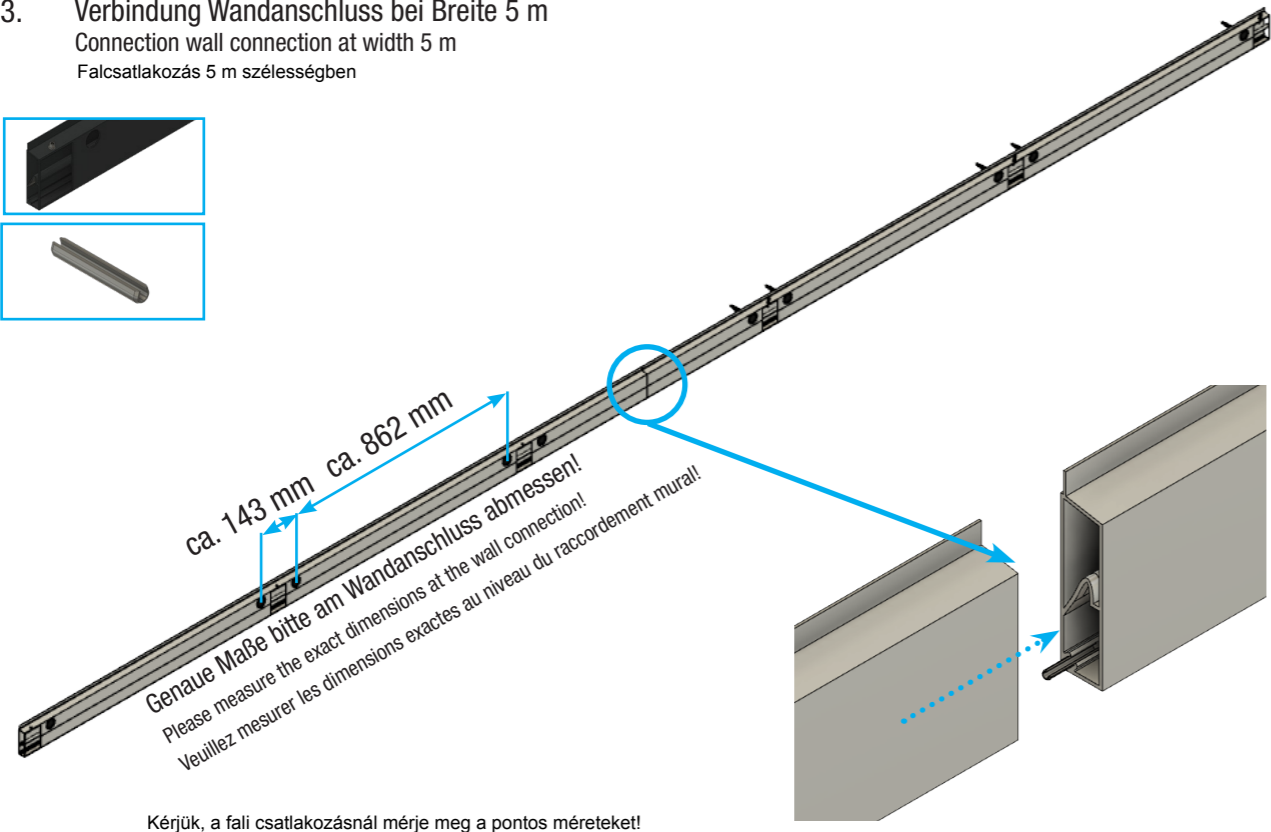
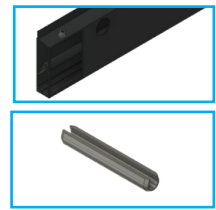

Montage Sparren I
 Mounting rungs I Rögzítések

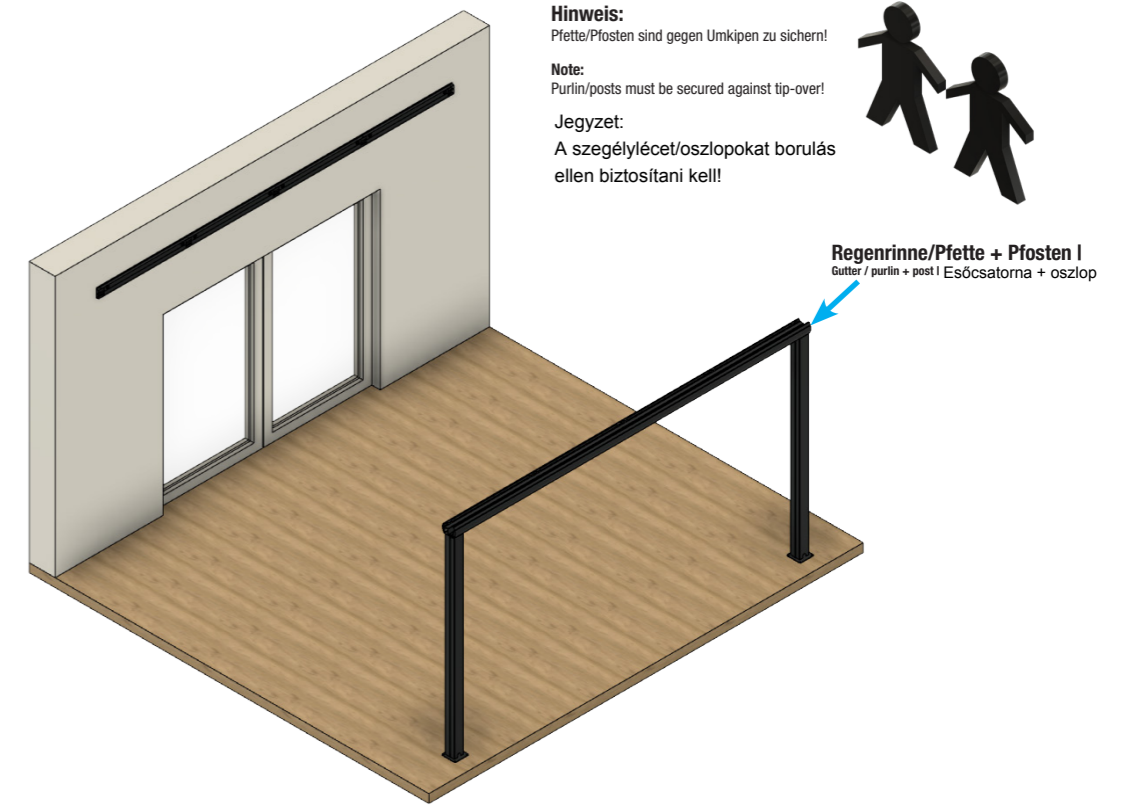

Montage Stopfen I
 Mounting Plug I Rögzítő dugó

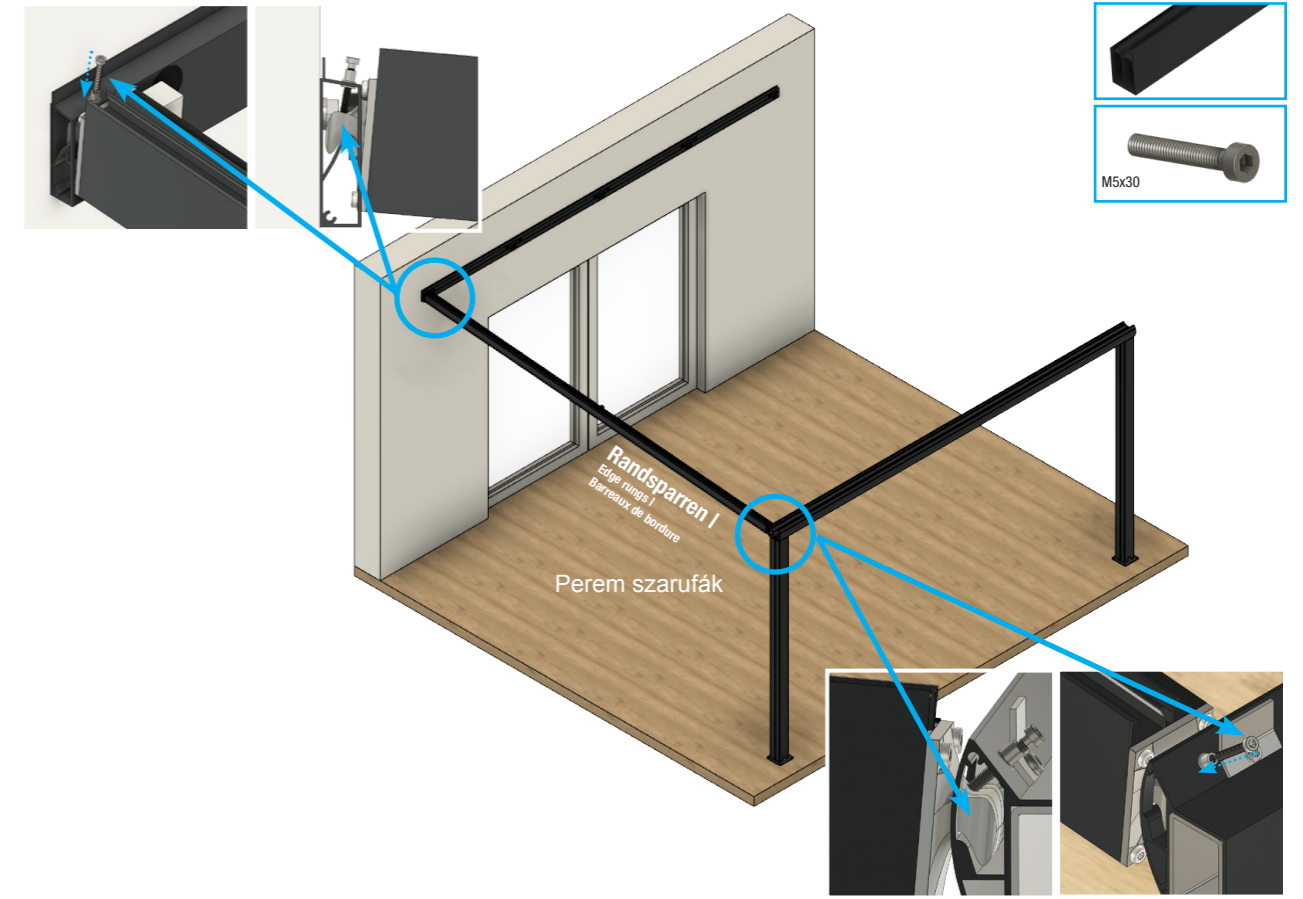
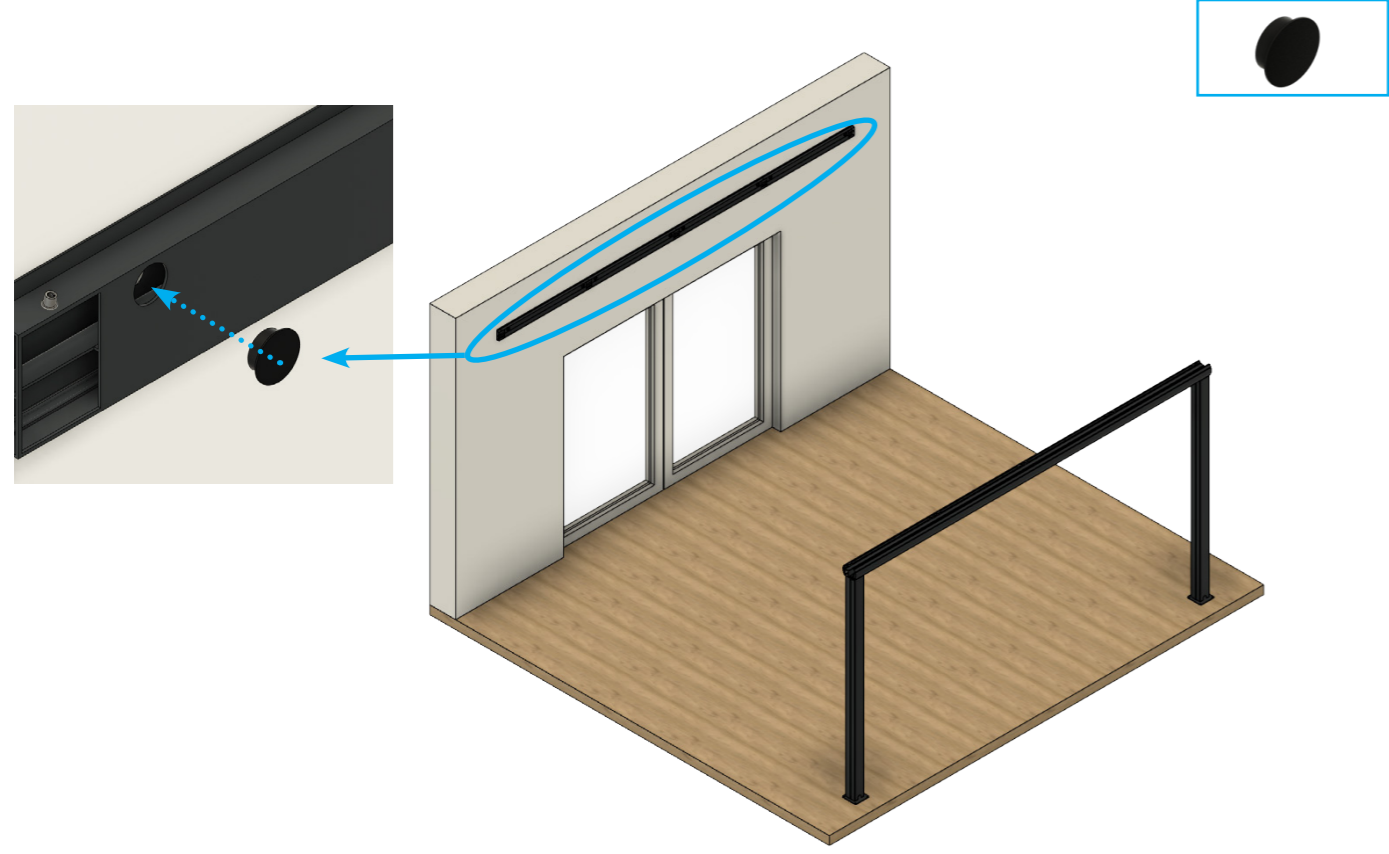

Schritt für Terrassendach Breite 4 m und 5 m I
 Step for terrace roof width 4 m and 5 m I | Lépés 4 m és 5 m széles terasztetőhöz

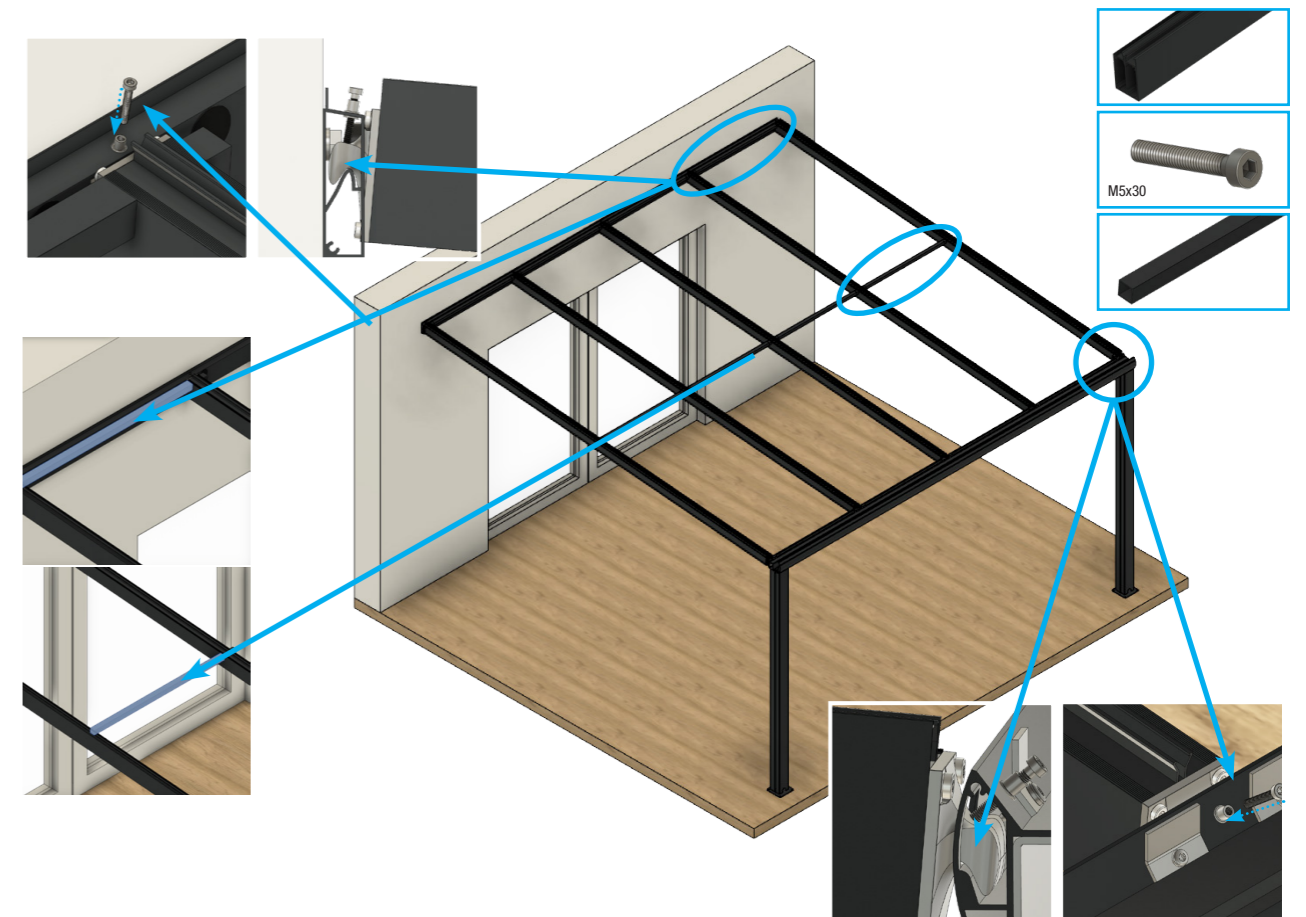
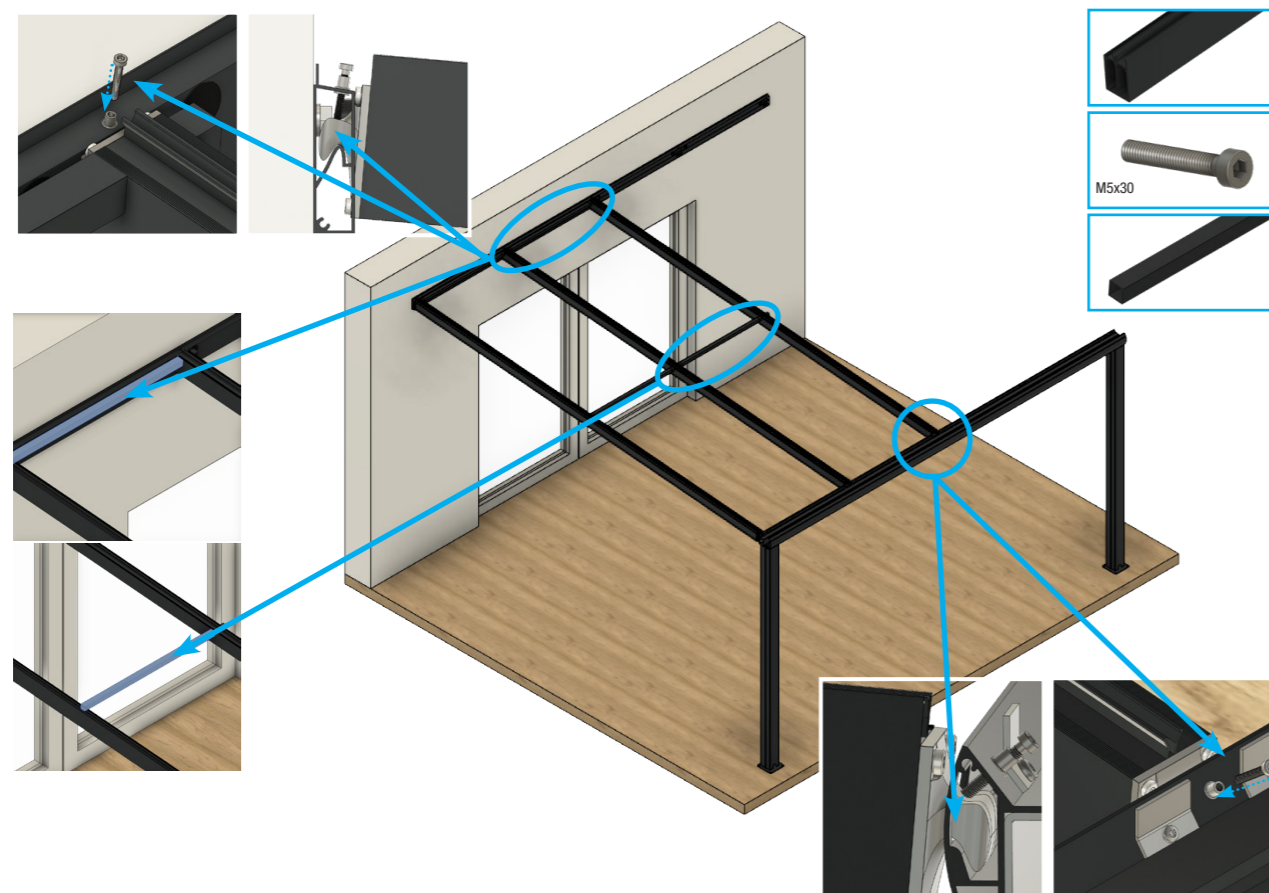
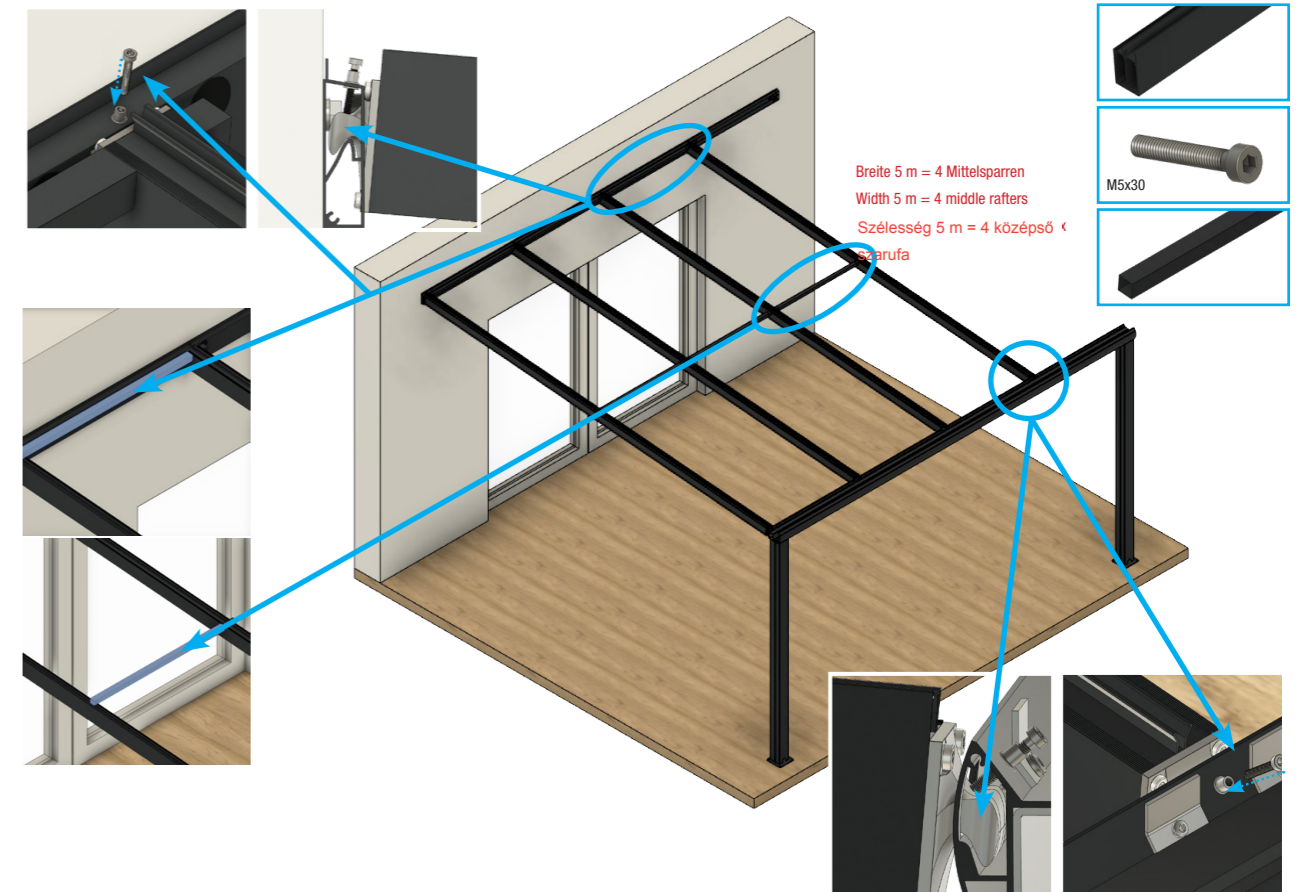
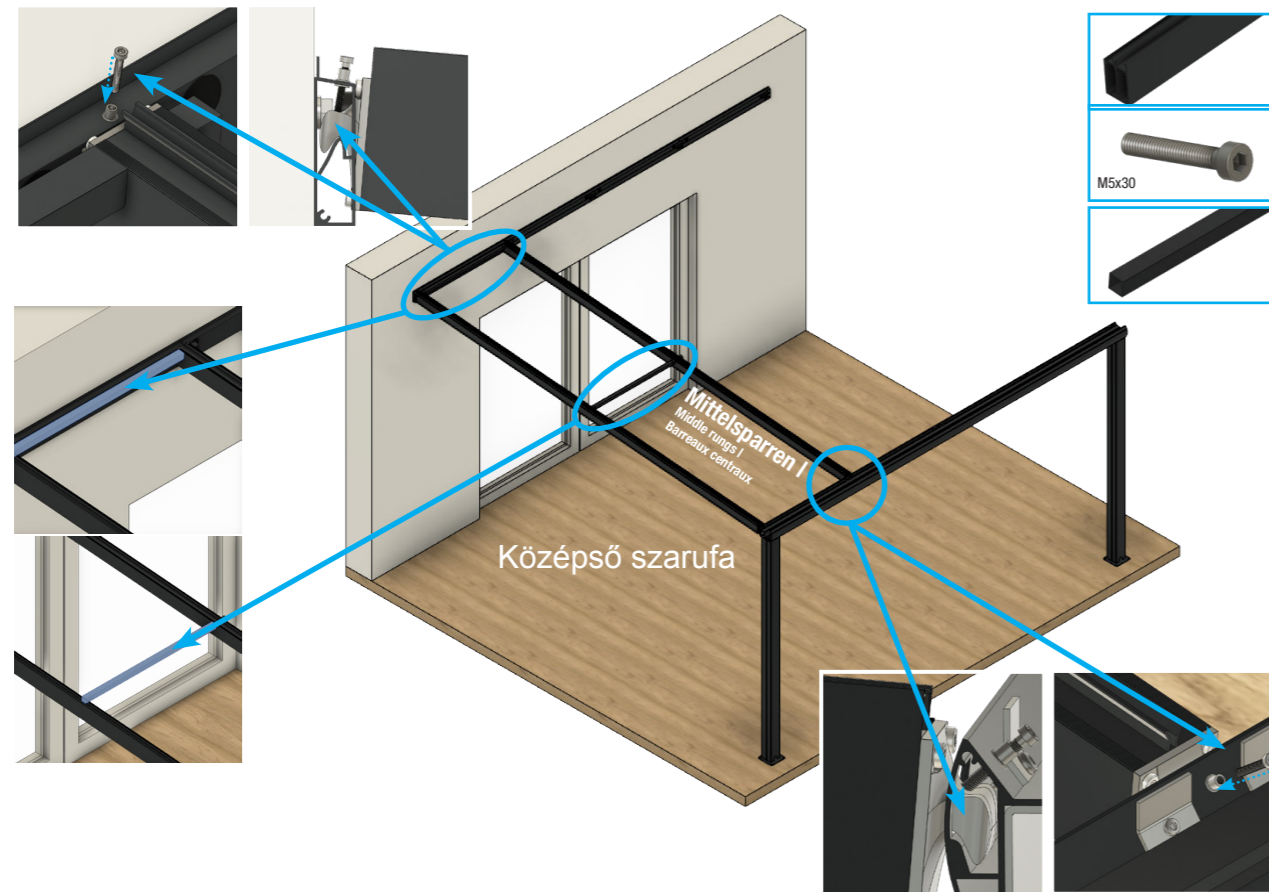

Montage Wandanschlussdeckel I

Mounting wall connection cover I | Fali csatlakozóburkolat felszerelése

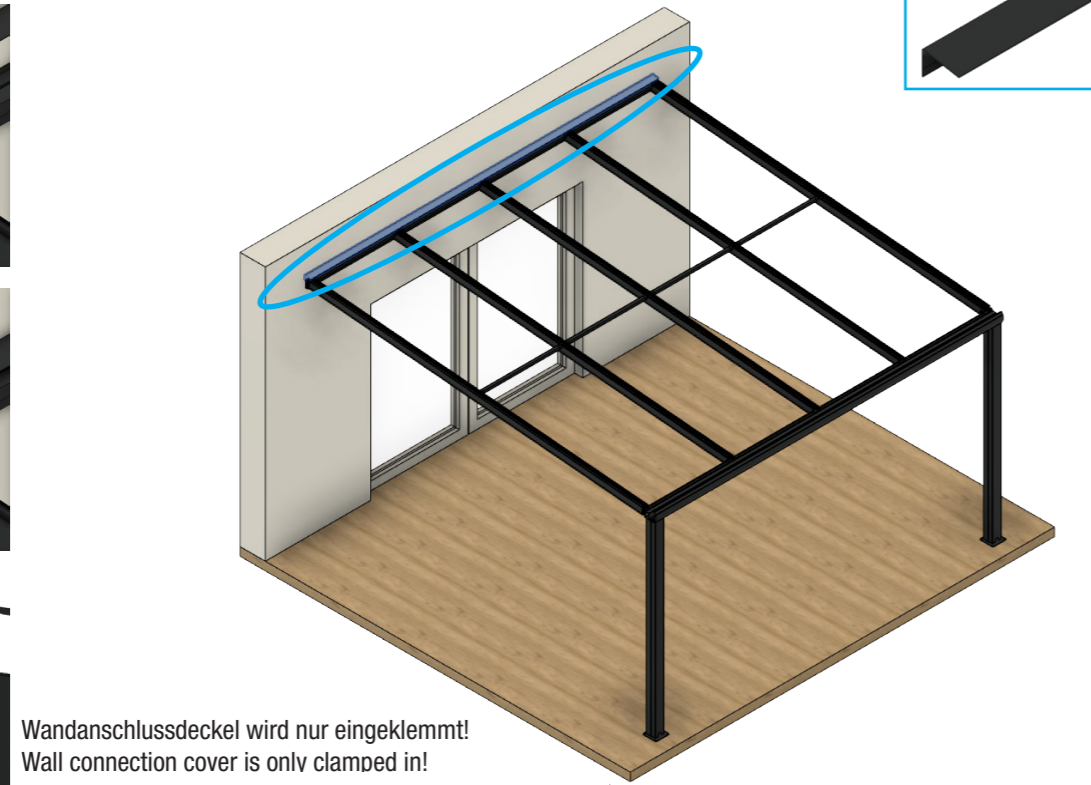
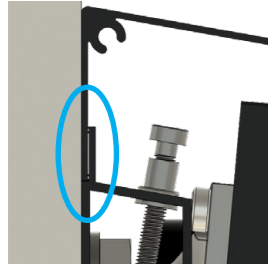
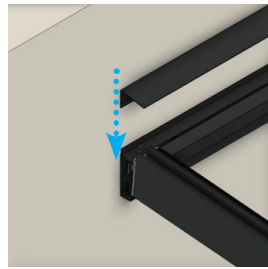

Wandanschlussdeckel wird nur eingeklemmt!
Wall connection cover is only clamped in!
A fali csatlakozó burkolat csak be van szorítva!

Verbindung Wandanschlussdeckel bei Breite 5 m

Connection wall connection cover at width 5 m

Csatlakozó fali csatlakozó fedél 5 m szélességben

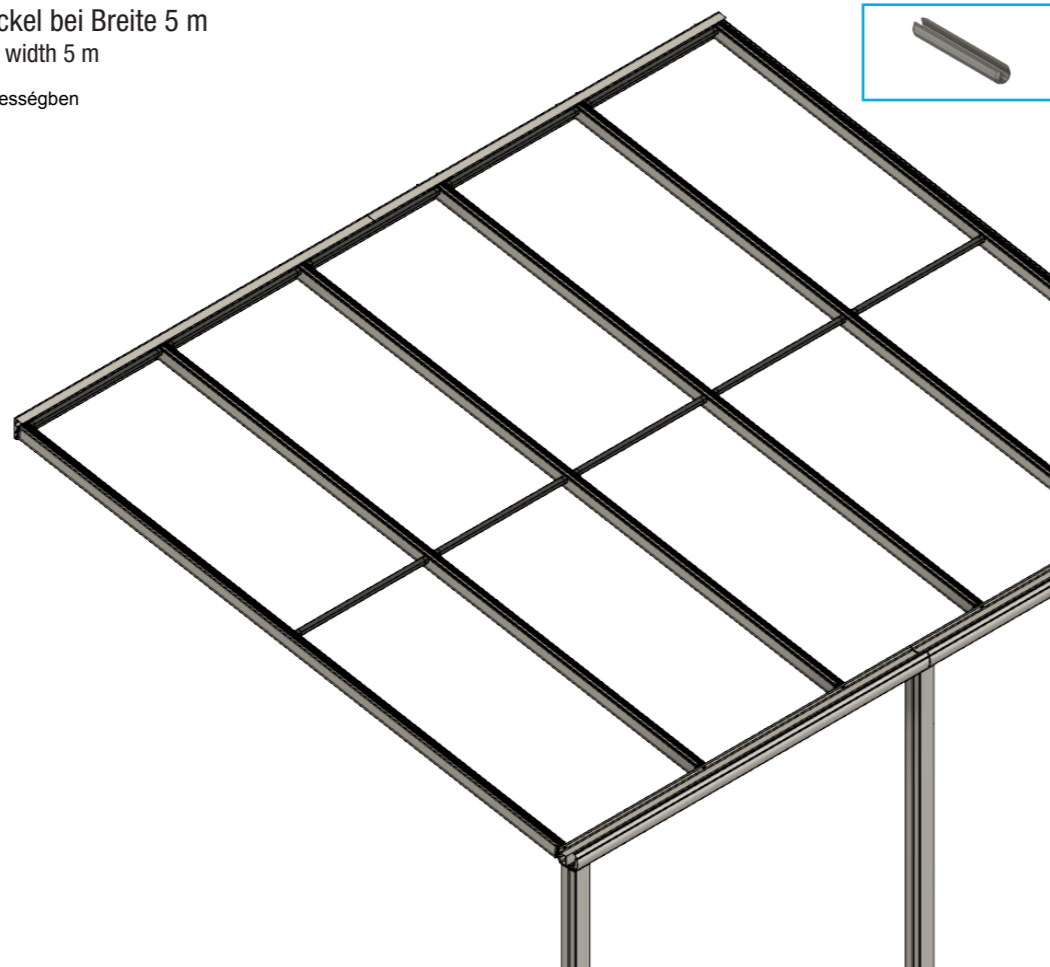
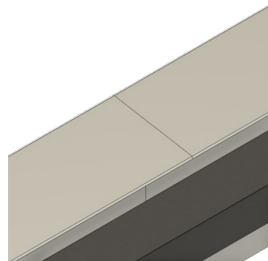
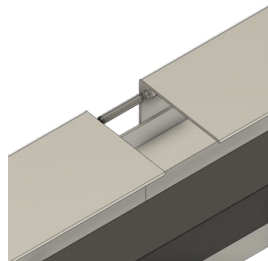

Befestigung Pfosten I

Fixing post | Rögzítőoszlop

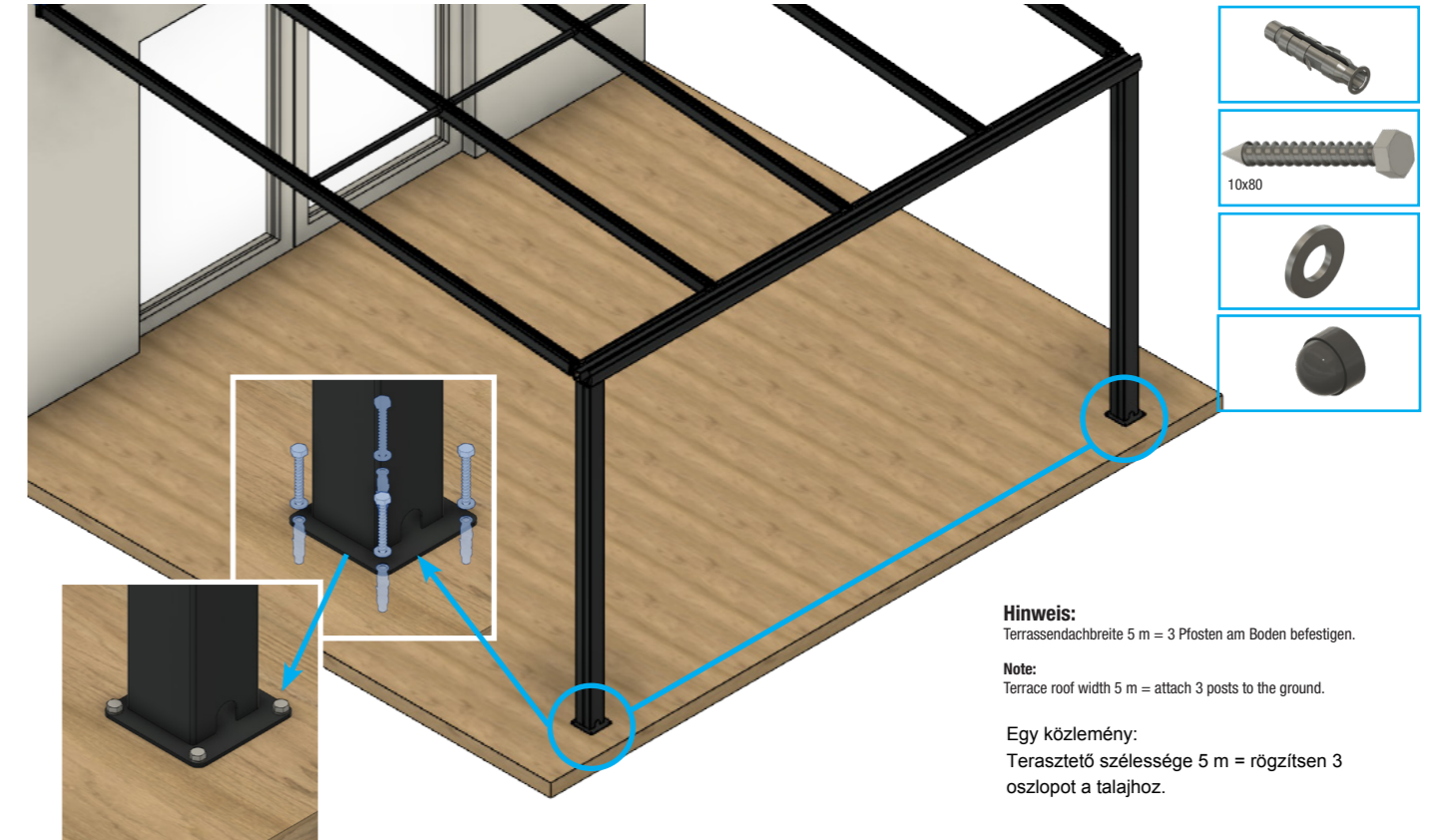

Hinweis:
Terrassendachbreite 5 m = 3 Pfosten am Boden befestigen.

Note:
Terrace roof width 5 m = attach 3 posts to the ground.

Egy közlemény:
Terasztető szélessége 5 m = rögzítsen 3 oszlopot a talajhoz.

Montage Blenden Wandanschluss und Regenrinne_Pfette I

Mounting facings wall connection and gutter_purlins | Panelek fali csatlakozása és esőcsatorna szerelése

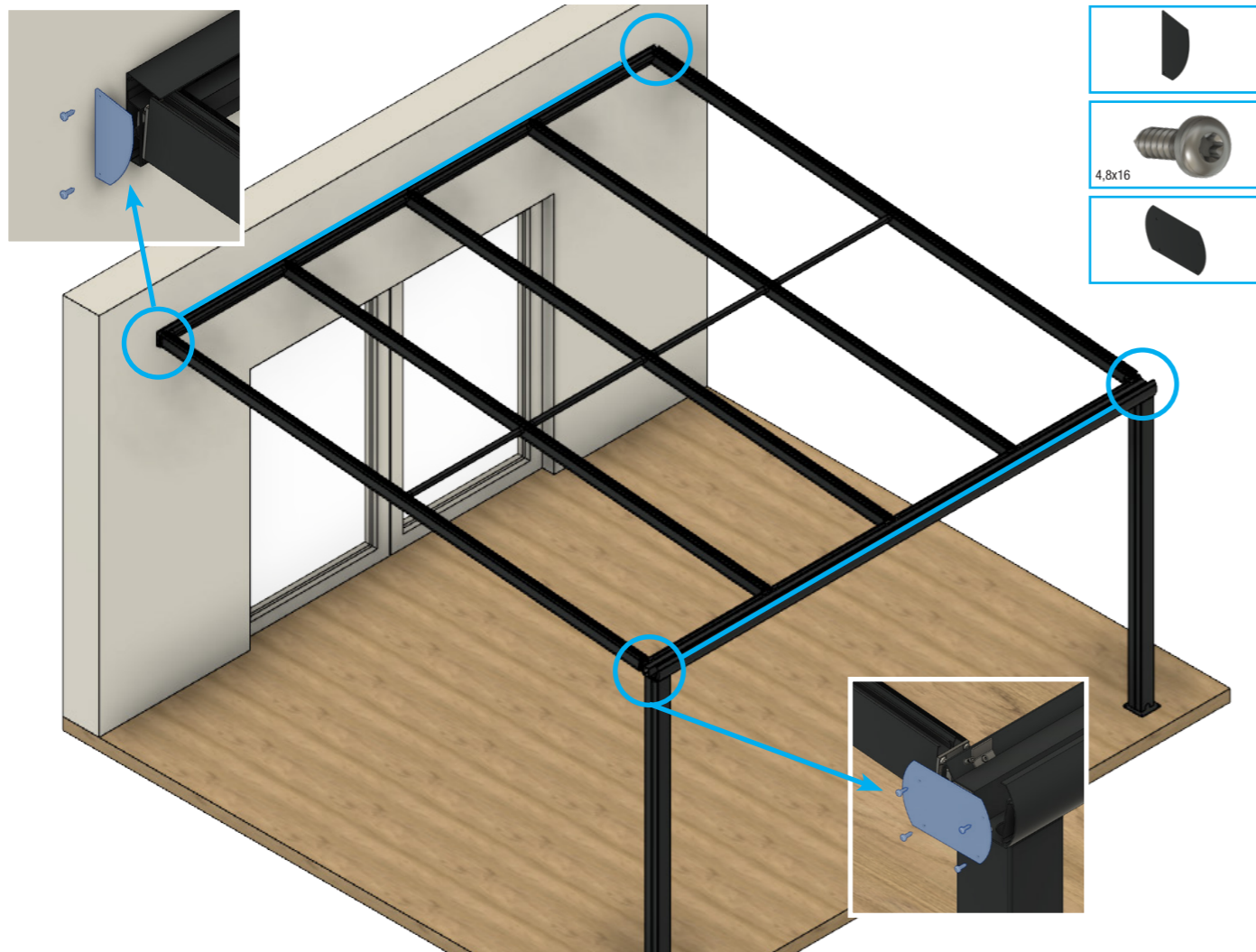

Montage Hohlkammerplatten I

Mounting twin-wall sheets | Üregkamrás lemezek összeszerelése

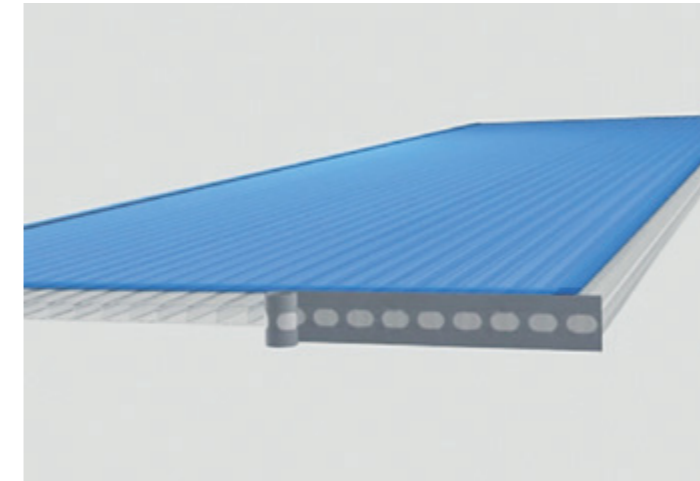
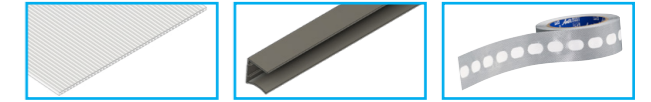

Zum Schutz vor eindringendem Staub und Schmutz kleben Sie die Stirnseiten der Platten mit dem Kantenverschlussband ab. Schlagen Sie dazu die Schutzfolie nur so weit wie nötig um.

To protect against dust and dirt, tape the front sides of the panels with the edge sealing tape. To do this, beat the protective film only as far as necessary.

A por és szennyeződés behatolása elleni védelem érdekében ragassza le a panelek elülső oldalát az élzáró szalaggal. Ehhez csak addig hajtsa rá a védőfóliát, amennyire szükséges.

Unsere Empfehlung!

Polycarbonatplatten: Traufe und First mit Membranband.

Our recommendation!

Polycarbonate sheets: eaves and ridge with membrane tape.

A mi ajánlásunk!

Polikarbonát panelek: eresz és gerinc membránszalaggal.

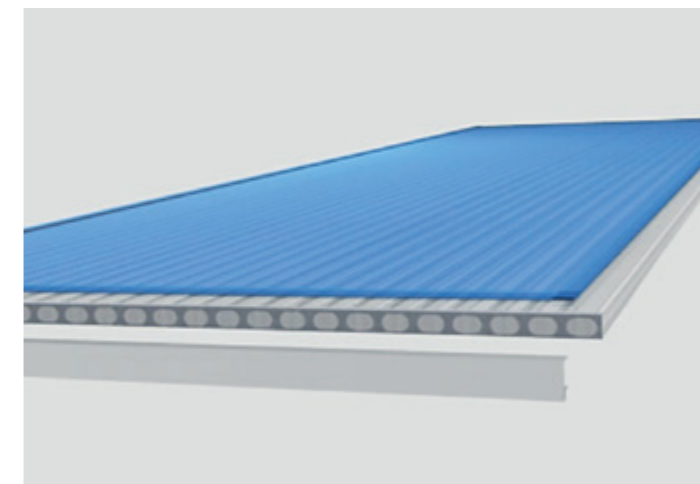

Stecken Sie nun die Alu-U-Abschlussprofile an den Stirnseiten auf. Achten Sie darauf, dass die gekennzeichnete Schutzfolie oben ist. UV-Schutz bei einseitig geschützten Platten! Die Tropfnase des Profils zeigt nach unten.

Now attach the aluminium U end profiles to the end faces. Make sure that the marked protective foil is on top. UV protection for panels protected on one side! The drip nose of the profile points downwards.

Most rögzítse az alumínium U-végű profilokat az elülső oldalakhoz. Győződjön meg arról, hogy a megjelölt védőfólia felül van. UV védelem az egyik oldalon védett panelekhez! A profil csepegtető orra lefelé mutat.

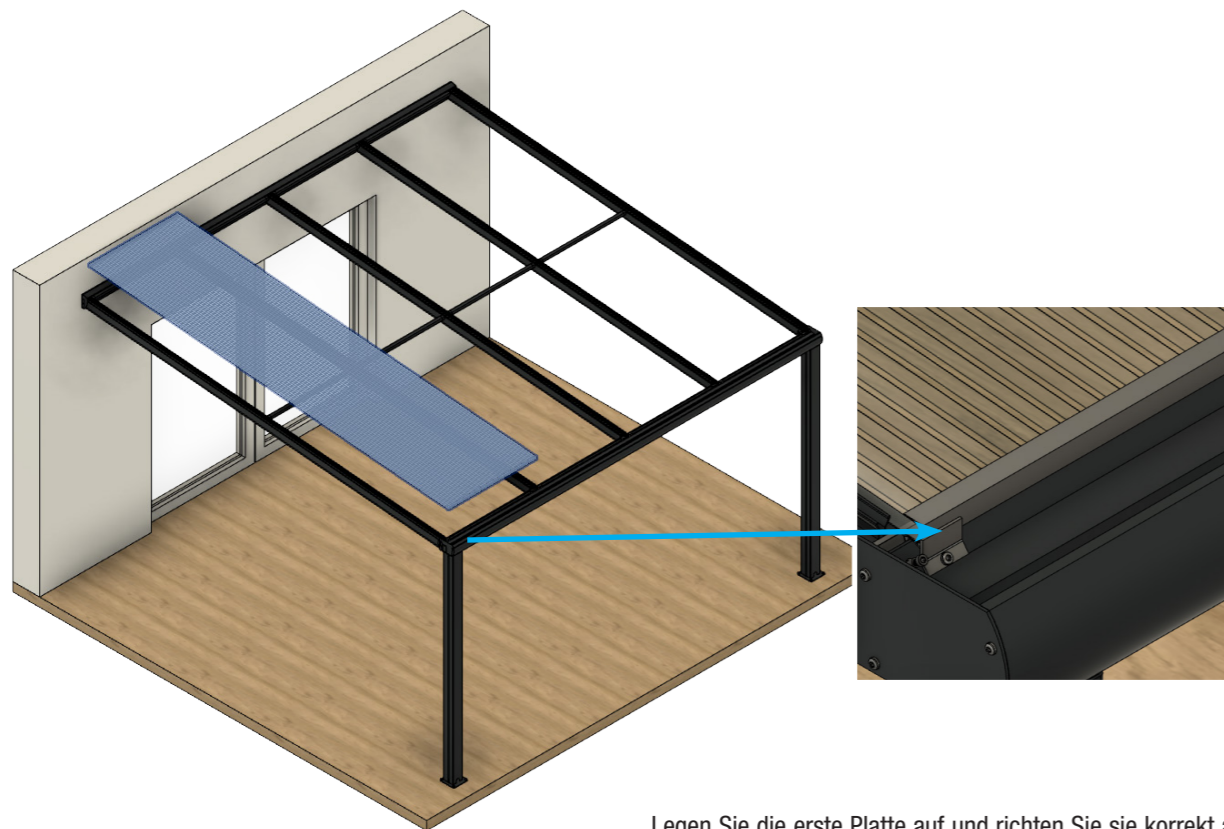

Legen Sie die erste Platte auf und richten Sie sie korrekt aus – beachten Sie auch hier die korrekte Ausrichtung der Schutzfolien. PVC Klemmdeckel auflegen und mit dem Unterteil verbinden.

Place the first plate and align it correctly - again, note the correct alignment of the protective foils. Put on the PVC clamping lid and connect it with the lower part.

Helyezze rá az első panelt, és igazítsa be megfelelően – ügyeljen arra, hogy a védőfóliák itt is megfelelően illeszkedjenek. Helyezze rá a PVC szorítóprofil, és csatlakoztassa az alsó részhez.

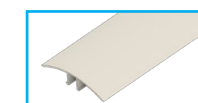
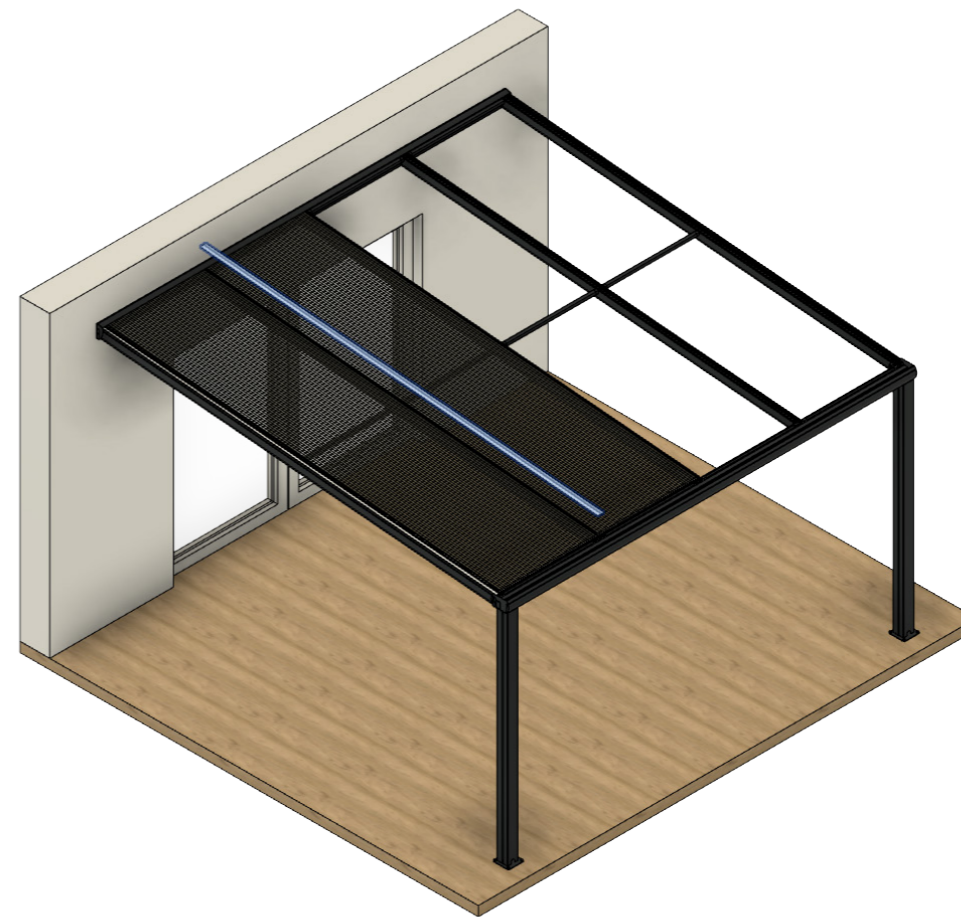
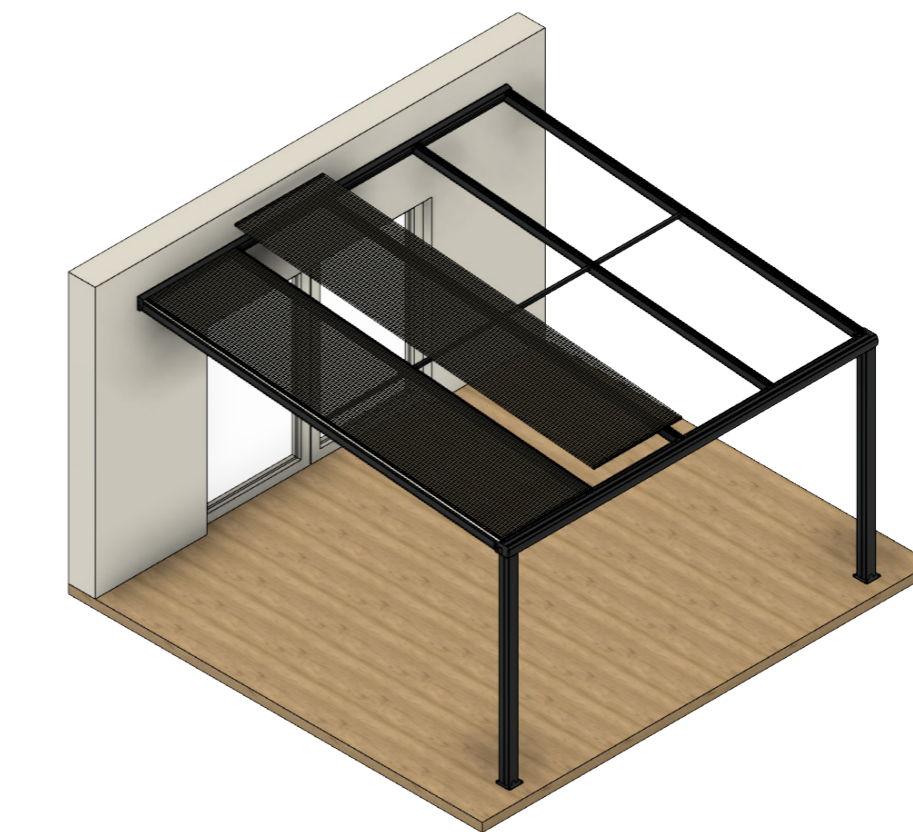
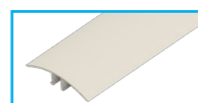
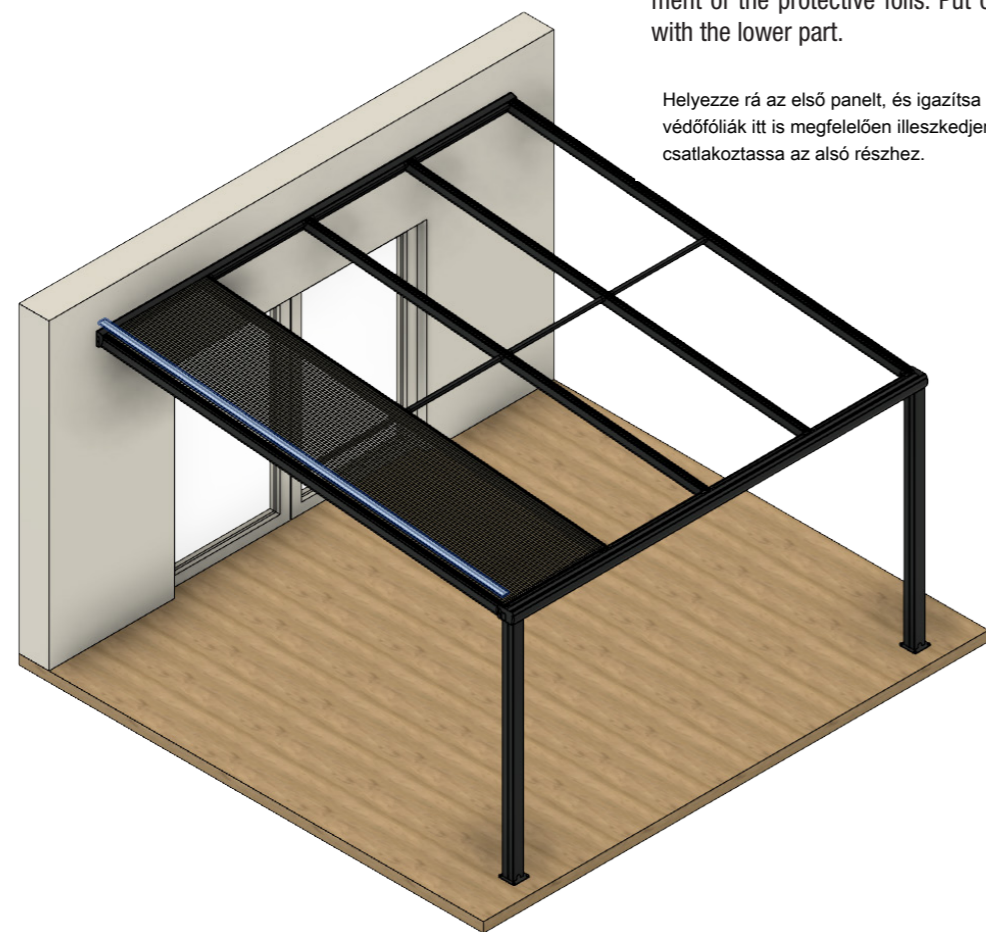

Schritt für Terrassendach Breite 4 m und 5 m |
 Step for terrace roof width 4 m and 5 m | Lépés 4 m és 5 m széles terasztetőhöz |

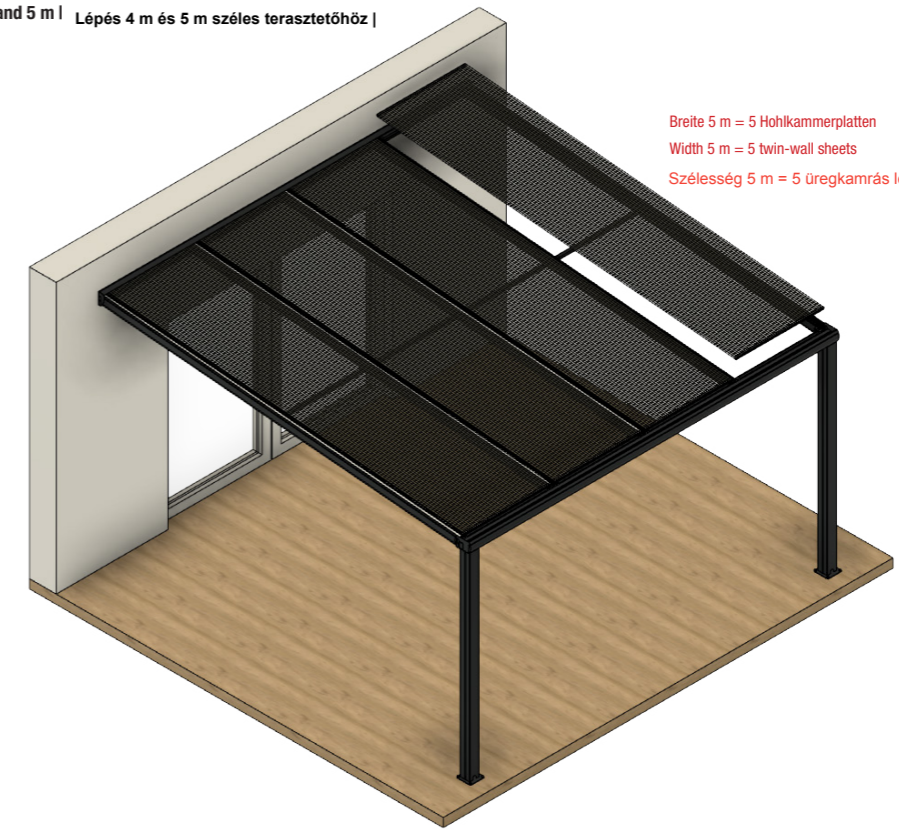
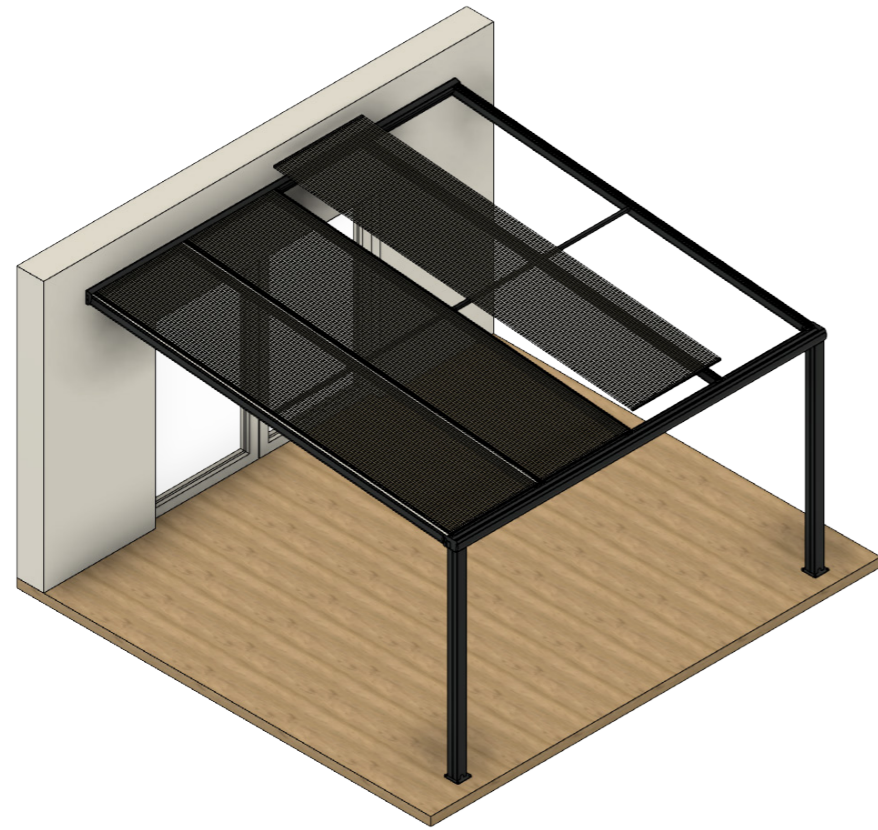

Breite 5 m = 5 Hohlkammerplatten
 Width 5 m = 5 twin-wall sheets
 Szélesség 5 m = 5 Üregkamrás lemez

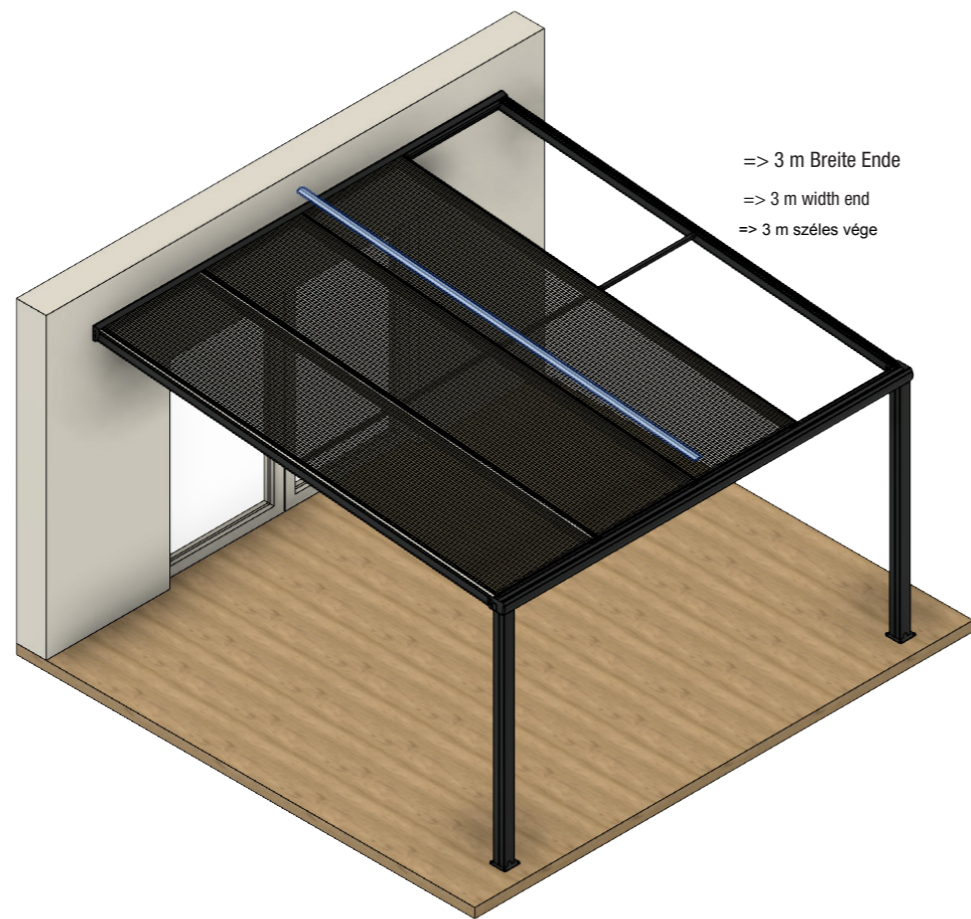

=> 3 m Breite Ende
 => 3 m width end
 => 3 m széles vége

